





Beschreibung

Tunable White. IP66, SKIII. IK07. Korrosionsbeständiger Aluminiumguss. PCS beschichtete Edelstahlschrauben. 5CE Korrosionsschutz. CCG® Silikondichtung. Sicherheitsglas. Elektronisches Betriebsgerät in externer vorverdrahteter Gerätebox (Konstantstrom). Gerätebox separat zu bestellen. Ein eingebauter Flanschstecker M8 x 1,5. Anschlussleitung 3 m. CAD-optimierte Technik zur Lichtlenkung und Entblendung. Eingebaute LED Platine. Tunable White Technologie. DALI Schnittstelle.

Maximal ein internes Zubehörteil möglich, bei Bestellung bitte angeben.

Spezifikationen**Materialbeschreibung**

Gehäuse	Korrosionsbeständiger Aluminiumguss
Abdeckung	Sicherheitsglas
Farben	 RAL9004 Signalschwarz  RAL9006 Weißaluminium  RAL9007 Graualuminium  RAL7016 Anthrazitgrau  RAL9016 Verkehrsweiß
Dichtung	CCG® Silikondichtung
Schrauben	PCS beschichtete Edelstahlschrauben
Schutzart	IP66
Schlagfestigkeit	IK07
Korrosionsbeständigkeit	5CE
Windangriffsfläche	0.065 ft ²

Elektrische Beschreibung

Netz	220-240V / 50-60 Hz
Netzgerät / Vorschaltgerät	DALI
Leistungsfaktor	> 0.9

Weitere Informationen

Lebensdauer	Ta=25° L90B10 > 90000h
Energieeffizienzklasse	D (Lichtquelle)

FLC201-TW LED

Scheinwerfer symmetrisch

we-ef

Auswahl

Lichtverteilung

Farbtemperaturen

Nominal Watt



symmetrisch breitstrahlend [B]

2200-6000K

0 W



symmetrisch mediumstrahlend [M]



symmetrisch engstrahlend [E]



WE-EF LEUCHTEN GmbH

Töpinger Straße 16, 29646 Bispingen, Germany - Tel: +49 5194 909-0

info.germany@we-ef.com - <https://we-ef.com/de>

Technische Änderungen und Irrtümer vorbehalten. - Erstellt am 19.04.2025

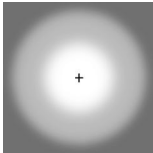
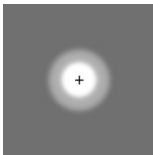
Konfigurationen

Lichtverteilung	Artikelnummer	Lichtquelle	Bemes- sungslicht- strom	Bemes- sungslei- stung	CRI	Gewicht (kg)
symmetrisch breitstrahlend [B]	139-2450	LED-1/4W - 2200-6000 K	317.8	5.5 W	80	0.50
						
symmetrisch engstrahlend [E]	139-2452	LED-1/4W - 2200-6000 K	326.9	5.5 W	80	0.50
						
symmetrisch mediumstrahlend [M]	139-2451	LED-1/4W - 2200-6000 K	321.1	5.5 W	80	0.50
						

Optisches Zubehör

Streulinse bandförmig

Beschreibung	Artikelnummer	C1
IO-180-FLC201-LED	139-2453	41.8



Wabenblende

Beschreibung	Artikelnummer	C1
IW-FLC201-LED - [EE][EES]	139-2454	48

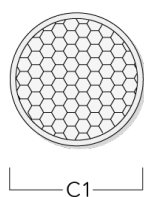

Scheinwerfer symmetrisch**Seitenblende**

Beschreibung	Artikelnummer	A	C1
ES-FLC201-LED	139-2455	59.5	75

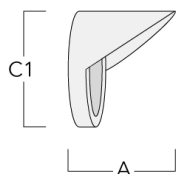

Abblendtubus

Beschreibung	Artikelnummer	A	C1
ET-FLC201-LED	139-2456	60	75

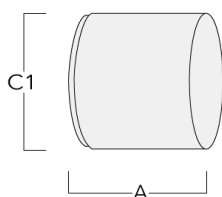

Montagezubehör

Verteilerbox

Beschreibung	Artikelnummer	A	B	C1	C2
JB200 R82 Verteilerbox	139-2590	55	82	140	80

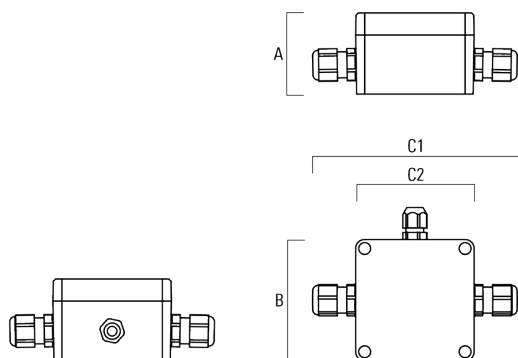

Elektrisches Zubehör

Gerätebox

Beschreibung	Artikelnummer	A	B	C1	C2
GB200 R200x120 Gerätebox (mittel) TW	139-2632	75	120	229	200

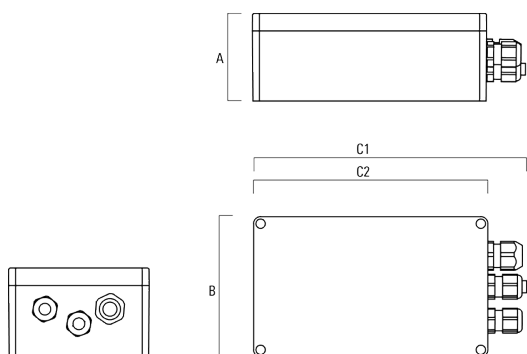

GB200 R230x140 Gerätebox (groß) SP10 TW	139-2633	95	140	255	230
--	----------	----	-----	-----	-----

