

OLV340 LED

Wandaufbauleuchten

we-ef



WE-EF Switzerland AG

Himmelrichstrasse 6, 6003 Luzern - Tel: +41 41 210 49 95

info.switzerland@we-ef.com - https://we-ef.com/ch_de

Technische Änderungen und Irrtümer vorbehalten. - Erstellt am 23.11.2024

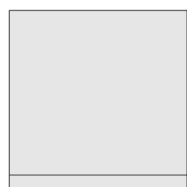

300

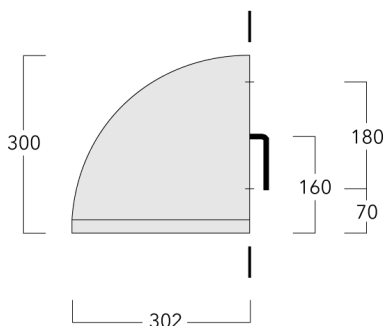

300

180

160

70





302

Beschreibung

IP65, SKI. SKII auf Anfrage. IK07. Korrosionsbeständiger Aluminiumguss, PCS beschichtete Edelstahlschrauben. 5CE Korrosionsschutz. CCG® Silikondichtung. Sicherheitsglas. Zwei Kabeleinführungen. Eingebaute elektronische Betriebsgeräte. CAD-optimierte OLC® One LED Concept Technik zur Lichtlenkung und Entblendung. Eingebaute LED Platine. 1-10V oder DALI Schnittstelle auf Anfrage. Variante mit 2200 K erhältlich, bei Bestellung bitte angeben.

Montage als Up- und Downlight.

Spezifikationen**Materialbeschreibung**

Gehäuse	Korrosionsbeständiger Aluminiumguss
Abdeckung	Sicherheitsglas
Farben	 RAL9004 Signalschwarz  RAL9007 Graualuminium  RAL7016 Anthrazitgrau  RAL9016 Verkehrsweiß
Dichtung	CCG® Silikondichtung
Schrauben	PCS beschichtete Edelstahlschrauben
Schutzart	IP65
Schlagfestigkeit	IK07
Korrosionsbeständigkeit	5CE

Elektrische Beschreibung

Netz	220-240V / 50-60 Hz
Netzgerät / Vorschaltgerät	Standard. Variante mit DALI erhältlich, bei Bestellung bitte angeben.

Weitere Informationen

Lebensdauer	Ta=25° L90B10 > 90000h
Energieeffizienzklasse	C-D (Lichtquelle)

OLV340 LED

Wandaufbauleuchten

we-ef

Auswahl

Lichtverteilung



symmetric, medium beam [M]



symmetrisch extrem engstrahlend, 'sharp cut-off' [EES]

Farbtemperaturen



3000 K



4000 K



2700 K

Nominal Watt

29 W

42 W

0 W

WE-EF Switzerland AG

Himmelrichstrasse 6, 6003 Luzern - Tel: +41 41 210 49 95

info.switzerland@we-ef.com - https://we-ef.com/ch_de

Technische Änderungen und Irrtümer vorbehalten. - Erstellt am 23.11.2024

Konfigurationen

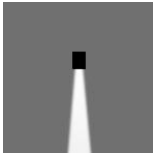
Lichtverteilung	Artikelnummer	Lichtquelle	Bemes- sungslicht- strom	Bemes- sungsleis- tung	CRI	Gewicht (kg)
symmetric, medium beam [M] 	132-0542	LED-24/24W / 350 mA - 3000 K	3232.1	26.5 W	80	11.40
	132-0543	LED-24/24W / 350 mA - 4000 K	3544.9	26.5 W	80	11.40
	132-0552	LED-24/36W / 500 mA - 3000 K	4483.2	39 W	80	11.40
	132-0553	LED-24/36W / 500 mA - 4000 K	4796	39 W	80	11.40
	132-0643	LED-24/24W / 350 mA - 2700 K	3023.6	26.5 W	80	11.40
	132-0644	LED-24/36W / 500 mA - 2700K	4170.5	39 W	80	11.40
symmetrisch extrem engstrahlend, 'sharp cut-off' [EES] 	132-0544	LED-24/24W / 350 mA - 3000 K	3443.5	26.5 W	80	11.40
	132-0545	LED-24/24W / 350 mA - 4000 K	3776.7	26.5 W	80	11.40
	132-0554	LED-24/36W / 500 mA - 3000 K	4776.5	39 W	80	11.40
	132-0555	LED-24/36W / 500 mA - 4000 K	5109.7	39 W	80	11.40
	132-0645	LED-24/24W / 350 mA - 2700 K	3221.3	26.5 W	80	11.40
	132-0646	LED-24/36W / 500 mA - 2700K	4443.2	39 W	80	11.40

Steuerung**DALI interface**

Beschreibung	Artikelnummer	Weitere Informationen	C
DALI interface	430-0013	DALI Variante. Die Leuchte ist mit einem Dali-Treiber DT6 (Dali 2.0) ausgestattet.	90

Dali 2.0

- Anwendungssteuerungen und Eingabegeräte definiert
- Single-Master und Multi-Master erlaubt
- Ereignisprioritäten definiert
- Getrennte Adressierung und Gruppierung von Betriebsgeräten

Hinweis: Das Mischen von Dali 1 und Dali 2.0 Treibern kann zu Problemen führen, da sich die Adressierung und der Befehlsumfang verändert hat!