



**Beschreibung**

IP66, SKI. SKII auf Anfrage. IK10. Korrosionsbeständiges Aluminium. PCS beschichtete Edelstahlschrauben. 5CE Korrosionsschutz. CCG® Silikondichtung. Abdeckung aus satiniertem Sicherheitsglas. Eingebaute elektronische Betriebsgeräte, thermisch getrennt. CAD-optimierte indirekte Optik zur Lichtlenkung und Entblendung. Eingebaute LED Platine. Fertig vorverdrahtet mit eingebautem Kabelanschlusskasten und Sicherung.

Variante mit 2200 K erhältlich, bei Bestellung bitte angeben.

Variante mit Eco Step Dim® Motion erhältlich, bei Bestellung bitte angeben.

Spezifikationen**Materialbeschreibung**

Gehäuse	Korrosionsbeständiges Aluminium
Abdeckung	Satiniertes Sicherheitsglas
Farben	 RAL9004 Signalschwarz  RAL9006 Weißaluminium  RAL9007 Graualuminium  RAL7016 Anthrazitgrau  RAL9016 Verkehrsweiß
Dichtung	CCG® Silikondichtung
Schrauben	PCS beschichtete Edelstahlschrauben
Schutzart	IP66
Schlagfestigkeit	IK10
Korrosionsbeständigkeit	5CE

Elektrische Beschreibung

Netz	220-240V / 50-60 Hz
Netzgerät / Vorschaltgerät	Standard. Variante mit DALI erhältlich, bei Bestellung bitte angeben.
Überspannungsschutz	10/10kV (SP10)

Weitere Informationen

Lebensdauer	Ta=25° L90B10 > 90000h
Energieeffizienzklasse	D (Lichtquelle)

CFY259 LED

Poller- und Sockelleuchten

Auswahl

Lichtverteilung



asymmetrisch vorwärts, einseitig



asymmetrisch vorwärts, zweiseitig

Farbtemperaturen



3000 K



4000 K



2700 K

Nominal Watt

0 W

Konfigurationen

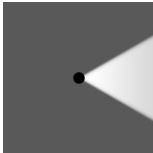
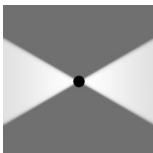
Lichtverteilung	Artikelnummer	Lichtquelle	Bemes- sungslicht- strom	Bemes- sungsleis- tung	CRI	Gewicht (kg)
asymmetrisch vorwärts, einseitig 	117-0211	LED-6/12W / 700 mA - 3000 K	368.3	14.5 W	80	15.00
	117-0212	LED-6/12W / 700 mA - 4000 K	393.7	14.5 W	80	15.00
	117-0213	LED-6/18W / 1050 mA - 3000 K	546.1	21 W	80	15.00
	117-0214	LED-6/18W / 1050 mA - 4000 K	571.5	21 W	80	15.00
	117-0328	LED-6/12W / 700 mA - 2700 K	342.9	14.5 W	80	15.00
	117-0329	LED-6/18W / 1050 mA - 2700 K	520.7	21 W	80	15.00
asymmetrisch vorwärts, zweiseitig 	117-0273	LED-2x6/24W / 700 mA - 3000 K	736.6	27 W	80	15.00
	117-0274	LED-2x6/24W / 700 mA - 4000 K	787.4	27 W	80	15.00
	117-0275	LED-2x6/36W / 1050 mA - 3000 K	1092.3	41 W	80	15.00
	117-0276	LED-2x6/36W / 1050 mA - 4000 K	1143.1	41 W	80	15.00
	117-0330	LED-2x6/24W / 700 mA - 2700 K	685.8	27 W	80	15.00
	117-0331	LED-2x6/36W / 1050 mA - 2700 K	1041.5	41 W	80	15.00

Montagezubehör**Erdstück**

Beschreibung	Artikelnummer	D1	D2	D3	D4	H1	H2	M1	M2	Gewicht (kg)
Erdstück ESV4	300-0464	220	190	102	108	400	350	8	6	4.30

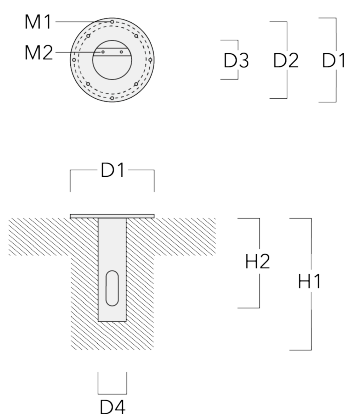

Steuerung

Eco Step Dim® Motion

Beschreibung	Artikelnummer	Weitere Informationen
Eco Step Dim® Motion - Linked-Primary	430-0030	

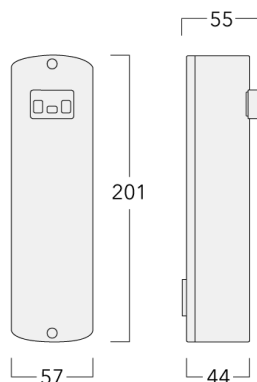

Eco Step Dim® Motion - Linked-Secondary	430-0031	
---	----------	--

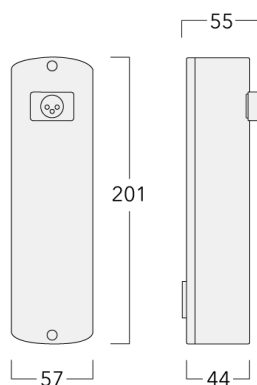

Poller- und Sockelleuchten

Beschreibung	Artikelnummer	Weitere Informationen
Eco Step Dim® Motion - Stand-Alone	430-0037	Eco Step Dim® Motion Stand-Alone – Jede Leuchte hat einen Bewegungsmelder, der detektiert und unabhängig von seinem Nachbarn reagiert. Dies ermöglicht größere Abstände zwischen den Leuchten zur maximalen Energieeinsparung.

