



### Beschreibung

RGBW/RGBA Farbwechsler. IP66, SKI. IK07. Korrosionsbeständiger Aluminiumguss. PCS beschichtete Edelstahlschrauben. 5CE Korrosionsschutz. CCG® Controlled Compression Gasket Silikondichtung. Sicherheitsglas. Eine Kabelverschraubung, eine zweite Kabelverschraubung zur Durchverdrahtung auf Anfrage. Eingebaute elektronische Betriebsgeräte, thermisch getrennt. CAD-optimierte OLC® One LED Concept Technik zur Lichtlenkung und Entblendung. Eingebaute LED Platine mit WE-EF Colour Boost Technologie. Die Colour Boost Technologie ermöglicht eine gezielte Erhöhung des Lichtstroms einzelner Kanäle oder Farben über 100% hinaus. Dabei kann der maximale LED-Nennstrom pro Kanal, bei gleichzeitigem Betrieb von nur 3 oder weniger Kanälen bis auf 140% des normalen LED-Nennstroms beim Betrieb von allen 4 Kanälen gleichzeitig, im Rahmen der zur Verfügung stehenden Gesamtleistung des Scheinwerfers, erhöht werden.

DMX Schnittstelle. M20 Kabelverschraubung für Netz- und DMX-Kabel vorgesehen, WE-EF empfiehlt ein Kombikabel für DMX & Power "Power PUR-SR 3x1,5 + DMX".

|                                  |                                   |
|----------------------------------|-----------------------------------|
| Gewicht                          | 4.30 kg                           |
| Lichtverteilung                  | symmetrisch<br>breitstrahlend [B] |
| Lichtquelle                      | LED-6/24W - RGBW/4K               |
| CRI                              | 20/80                             |
| Netz                             | EVG                               |
| LEDs                             | 6                                 |
| Bemessungsleistung               | 29 W                              |
| <b>Nominal Lichtstrom (lm)</b>   |                                   |
| LED Lumen                        | 340                               |
| Total Lumen                      | 2040                              |
| Tj                               | 85                                |
| <b>Bemessungslichtstrom (lm)</b> |                                   |
| LED Lumen                        | 251                               |
| Total Lumen                      | 1506.1                            |
| Ta                               | 25                                |

### WE-EF Switzerland AG

Himmelrichstrasse 6, 6003 Luzern - Tel: +41 41 210 49 95

info.switzerland@we-ef.com - [https://we-ef.com/ch\\_de](https://we-ef.com/ch_de)

Technische Änderungen und Irrtümer vorbehalten. - Erstellt am 10.03.2025

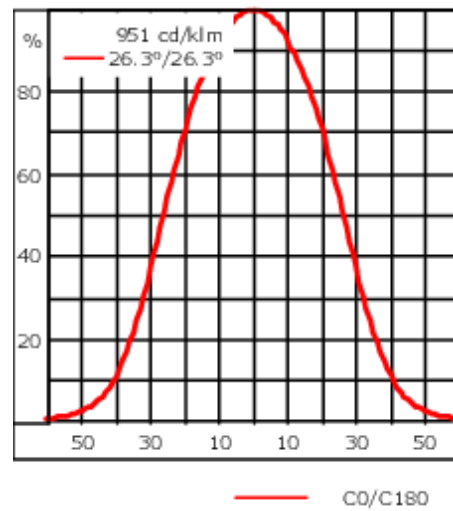
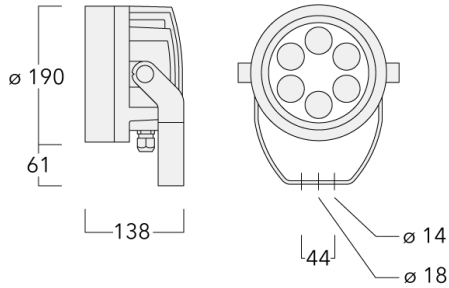

## Spezifikationen

### Materialbeschreibung

|                         |  |
|-------------------------|--|
| Gehäuse                 | Korrosionsbeständiger Aluminiumguss  |
| Abdeckung               | Sicherheitsglasscheibe   |
| Farben                  | <div style="display: flex; align-items: center;"> <div style="width: 20px; height: 15px; background-color: black; margin-right: 5px;"></div> <div style="margin-right: 10px;">RAL9004 Signalschwarz</div> </div> <div style="display: flex; align-items: center;"> <div style="width: 20px; height: 15px; background-color: gray; margin-right: 5px;"></div> <div style="margin-right: 10px;">RAL9007 Graualuminium</div> </div> <div style="display: flex; align-items: center;"> <div style="width: 20px; height: 15px; background-color: darkgray; margin-right: 5px;"></div> <div style="margin-right: 10px;">RAL7016 Anthrazitgrau</div> </div> <div style="display: flex; align-items: center;"> <div style="width: 20px; height: 15px; background-color: lightgray; margin-right: 5px;"></div> <div style="margin-right: 10px;">RAL9016 Verkehrsweiß</div> </div> |
| Dichtung                | CCG® Silikondichtung   |
| Schrauben               | PCS beschichtete Edelstahlschrauben  |
| Schutzart               | IP66   |
| Schlagfestigkeit        | IK07   |
| Korrosionsbeständigkeit | 5CE  |
| Windangriffsfläche      | 0.030 m <sup>2</sup>   |

### Elektrische Beschreibung

|                               |                        |
|-------------------------------|------------------------|
| Netz                          | 220-240V / 50-60 Hz    |
| Netzgerät /<br>Vorschaltgerät | DMX                    |
| Leistungsfaktor               | > 0.9                  |
| Überspannungsschutz           | 1/2 kV (optional SP10) |

#### WE-EF Switzerland AG

Himmelrichstrasse 6, 6003 Luzern - Tel: +41 41 210 49 95  
 info.switzerland@we-ef.com - [https://we-ef.com/ch\\_de](https://we-ef.com/ch_de)  
 Technische Änderungen und Irrtümer vorbehalten. - Erstellt am 10.03.2025

**139-2038**

**FLC220-CC LED**

**we-ef**

### Weitere Informationen

---

Lebensdauer Ta=25° L90B10 > 90000h

Energieeffizienzklasse G (Lichtquelle)

---

**WE-EF Switzerland AG**

Himmelrichstrasse 6, 6003 Luzern - Tel: +41 41 210 49 95

info.switzerland@we-ef.com - [https://we-ef.com/ch\\_de](https://we-ef.com/ch_de)

Technische Änderungen und Irrtümer vorbehalten. - Erstellt am 10.03.2025

## Montagezubehör

## Mastaufsatztraverse TA

| Beschreibung                                   | Artikelnummer | A | C1  | D × L1    | Gewicht (kg) | D × S     |
|--|---------------|---|-----|-----------|--------------|-----------|
| TA1 Mastaufsatztraverse, einfach (Ø 108 x 200) | 147-0096      |   | 130 | 108 x 200 | 7.50         | 108 x 200 |

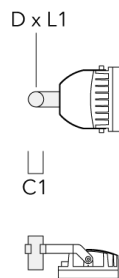

|   |          |  |     |           |      |           |
|---|----------|--|-----|-----------|------|-----------|
| TA2 Mastaufsatztraverse, zweifach (Ø 108 x 200) | 147-0097 |  | 130 | 108 x 200 | 7.50 | 108 x 200 |
|---|----------|--|-----|-----------|------|-----------|

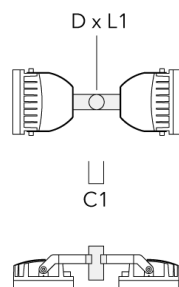

**FLC220-CC LED**

| Beschreibung                                   | Artikelnummer | A    | C1  | D × L1   | Gewicht (kg) | D × S    |
|--|---------------|------|-----|----------|--------------|----------|
| TA3 Mastaufsatztraverse, dreifach (Ø 89 x 200) | 147-0025      | ±90° | 650 | 89 x 200 | 17.90        | 89 x 200 |



|   |          |      |     |           |       |           |
|---|----------|------|-----|-----------|-------|-----------|
| TA3 Mastaufsatztraverse, dreifach (Ø 108 x 200) | 147-0098 | ±90° | 650 | 108 x 200 | 24.20 | 108 x 200 |
|---|----------|------|-----|-----------|-------|-----------|

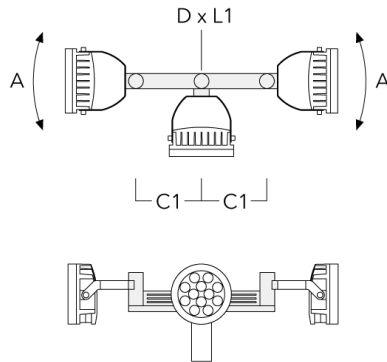

## FLC220-CC LED

| Beschreibung                                   | Artikelnummer | A | C1  | D × L1   | Gewicht (kg) | D × S    |
|--|---------------|---|-----|----------|--------------|----------|
| TA2 Mastaufsatztraverse, zweifach (Ø 76 x 200) | 147-0024      |   | 130 | 76 x 200 | 1.90         | 76 x 200 |

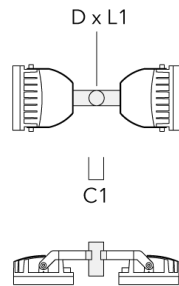

|  |          |  |     |          |      |          |
|--|----------|--|-----|----------|------|----------|
| TA1 Mastaufsatztraverse, einfach* (Ø 76 x 200) | 147-0023 |  | 130 | 76 x 200 | 1.50 | 76 x 200 |
|--|----------|--|-----|----------|------|----------|

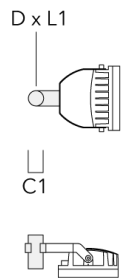

## Mastschelle TS

| Beschreibung                               | Artikelnummer | D1      | Gewicht (kg) | D       |
|--|---------------|---------|--------------|---------|
| TS1-2/M12 Mastschelle, einfach (Ø 102-114) | 147-0526      | 102-114 | 1.50         | 102-114 |

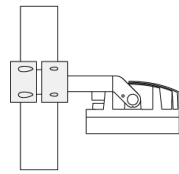
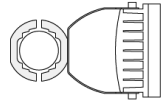

D1

|  |          |         |      |         |
|--|----------|---------|------|---------|
| TS1-2/M12 Mastschelle, einfach (Ø 114-133) | 147-0544 | 114-133 | 1.70 | 114-133 |
|--|----------|---------|------|---------|

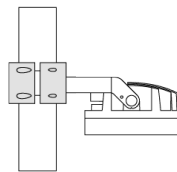
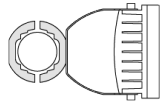

D1

## FLC220-CC LED

| Beschreibung                             | Artikelnummer | D1    | Gewicht (kg) | D     |
|--|---------------|-------|--------------|-------|
| TS1-2/M12 Mastschelle, einfach (Ø 76-89) | 147-0543      | 76-89 | 1.40         | 76-89 |

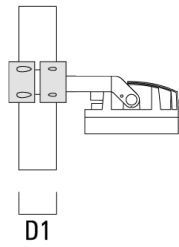
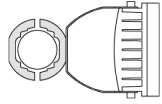

|   |          |       |      |       |
|---|----------|-------|------|-------|
| TS2-2/M12 Mastschelle, zweifach (Ø 76-89) | 147-0545 | 76-89 | 1.40 | 76-89 |
|---|----------|-------|------|-------|

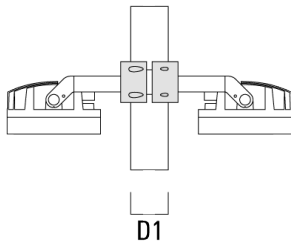
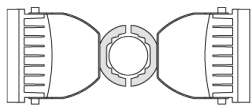



**FLC220-CC LED**

| Beschreibung                                | Artikelnummer | D1      | Gewicht (kg) | D       |
|---|---------------|---------|--------------|---------|
| TS2-2/M12 Mastschelle, zweifach (Ø 114-133) | 147-0546      | 114-133 | 1.60         | 114-133 |

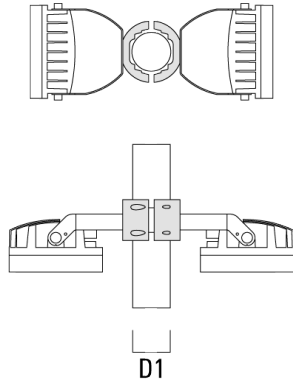

|   |          |         |      |         |
|---|----------|---------|------|---------|
| TS2-2/M12 Mastschelle, zweifach (Ø 102-114) | 147-0527 | 102-114 | 1.50 | 102-114 |
|---|----------|---------|------|---------|

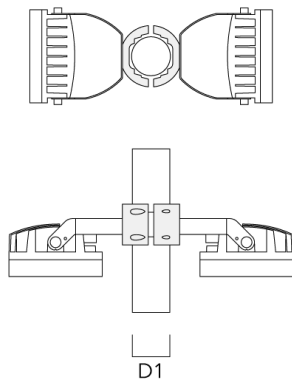

**Mastschelle PC**

| Beschreibung                                    | Artikelnummer | D1    | Gewicht (kg) |
|---|---------------|-------|--------------|
| PC2 76-89/60 Mastschelle, zweifach<br>(Ø 76-89) | 139-2703      | 76-89 | 1.00         |

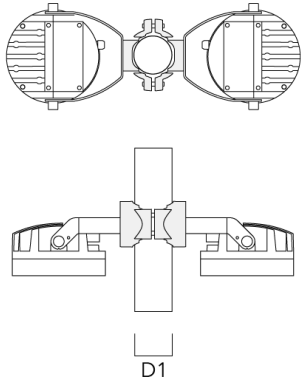

|   |          |       |      |
|---|----------|-------|------|
| PC1 76-89/60 Mastschelle, einfach (Ø 76-89) | 139-2702 | 76-89 | 1.00 |
|---|----------|-------|------|

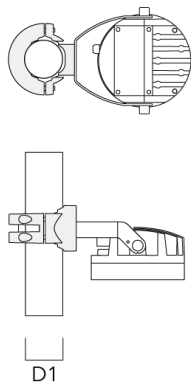

| Beschreibung  | Artikelnummer | D1      | Gewicht (kg) |
|---|---------------|---------|--------------|
| PC2 102-114/60 Mastschelle,<br>zweifach (Ø 102-114) | 139-2707      | 102-114 | 1.20         |



|  |          |         |      |
|--|----------|---------|------|
| PC1 102-114/60 Mastschelle, einfach<br>(Ø 102-114) | 139-2706 | 102-114 | 1.20 |
|--|----------|---------|------|

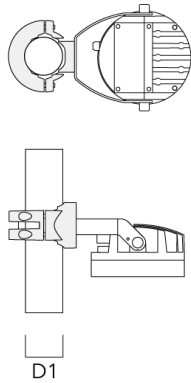

| Beschreibung  | Artikelnummer | D1      | Gewicht (kg) |
|---|---------------|---------|--------------|
| PC2 114-133/60 Mastschelle,<br>zweifach (Ø 114-133) | 139-2709      | 114-133 | 1.40         |



|  |          |         |      |
|--|----------|---------|------|
| PC1 114-133/60 Mastschelle, einfach<br>(Ø 114-133) | 139-2708 | 114-133 | 1.40 |
|--|----------|---------|------|

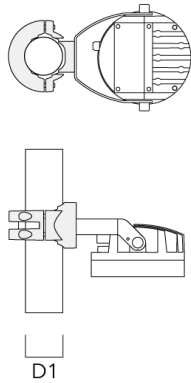

| Beschreibung                                      | Artikelnummer | D1     | Gewicht (kg) |
|---|---------------|--------|--------------|
| PC2 82-109/60 Mastschelle, zweifach<br>(Ø 82-109) | 139-2705      | 82-109 | 1.10         |



|  |          |        |      |
|--|----------|--------|------|
| PC1 82-109/60 Mastschelle, einfach<br>(Ø 82-109) | 139-2704 | 82-109 | 1.10 |
|--|----------|--------|------|



**139-2038**

**FLC220-CC LED**

**we-ef**

## Steuerung

### DMX Controller

| Beschreibung   | Artikelnummer |
|----------------|---------------|
| DMX Controller | 400-0469      |

### DMX Controller (smart)

| Beschreibung           | Artikelnummer | Weitere Informationen  |
|------------------------|---------------|--|
| DMX Controller (smart) | 400-0470      | IP20. The Touch Panel is an intuitive and easy-to-use keypad for one DMX universe. It can store up to 36 scenes; alternatively, via .... |



#### WE-EF Switzerland AG

Himmelrichstrasse 6, 6003 Luzern - Tel: +41 41 210 49 95

info.switzerland@we-ef.com - [https://we-ef.com/ch\\_de](https://we-ef.com/ch_de)

Technische Änderungen und Irrtümer vorbehalten. - Erstellt am 10.03.2025

139-2038

FLC220-CC LED

**we-ef**

### DMX Controller - RDM ready

---

| Beschreibung               | Artikelnummer |
|----------------------------|---------------|
| DMX Controller - RDM ready | 400-0471      |

---



---

### DMX Splitter

---

| Beschreibung | Artikelnummer |
|--------------|---------------|
| DMX Splitter | 400-0473      |

---



---

#### WE-EF Switzerland AG

Himmelrichstrasse 6, 6003 Luzern - Tel: +41 41 210 49 95

info.switzerland@we-ef.com - [https://we-ef.com/ch\\_de](https://we-ef.com/ch_de)

Technische Änderungen und Irrtümer vorbehalten. - Erstellt am 10.03.2025

139-2038

FLC220-CC LED

**we-ef**

### DMX Booster Box

---

| Beschreibung    | Artikelnummer |
|-----------------|---------------|
| DMX Booster Box | 400-0474      |

---



---

### DMX Motion Sensor

---

| Beschreibung      | Artikelnummer |
|-------------------|---------------|
| DMX Motion Sensor | 400-0478      |

---



---

#### WE-EF Switzerland AG

Himmelrichstrasse 6, 6003 Luzern - Tel: +41 41 210 49 95

info.switzerland@we-ef.com - [https://we-ef.com/ch\\_de](https://we-ef.com/ch_de)

Technische Änderungen und Irrtümer vorbehalten. - Erstellt am 10.03.2025



**DMX Termination Plug**

---

| Beschreibung         | Artikelnummer |
|----------------------|---------------|
| DMX Termination Plug | 400-0475      |

---

**DMX Plug and Socket**

---

| Beschreibung        | Artikelnummer |
|---------------------|---------------|
| DMX Plug and Socket | 400-0479      |

---



**139-2038**

**FLC220-CC LED**

**we-ef**

### **DMX Combination Cable**

---

| Beschreibung          | Artikelnummer |
|-----------------------|---------------|
| DMX Combination Cable | 400-0480      |

---



---

### **DMX Wireless Repeater**

---

| Beschreibung          | Artikelnummer |
|-----------------------|---------------|
| DMX Wireless Repeater | 400-0477      |

---



---

#### **WE-EF Switzerland AG**

Himmelrichstrasse 6, 6003 Luzern - Tel: +41 41 210 49 95

info.switzerland@we-ef.com - [https://we-ef.com/ch\\_de](https://we-ef.com/ch_de)

Technische Änderungen und Irrtümer vorbehalten. - Erstellt am 10.03.2025

**DMX Wireless Transceiver**

| Beschreibung             | Artikelnummer |
|--------------------------|---------------|
| DMX Wireless Transceiver | 400-0476      |

**DMX Controller (smart) - RDM ready**

| Beschreibung                       | Artikelnummer |
|------------------------------------|---------------|
| DMX Controller (smart) - RDM ready | 400-0472      |

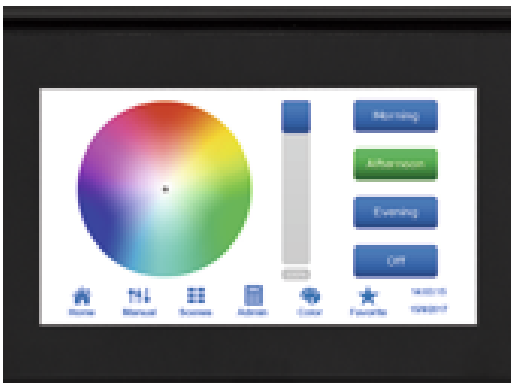
**DMX Wireless Antenna**

| Beschreibung   | Artikelnummer |
|----------------|---------------|
| Antenne RF 5dB | 430-0036      |

**WE-EF Switzerland AG**

Himmelrichstrasse 6, 6003 Luzern - Tel: +41 41 210 49 95

info.switzerland@we-ef.com - [https://we-ef.com/ch\\_de](https://we-ef.com/ch_de)

Technische Änderungen und Irrtümer vorbehalten. - Erstellt am 10.03.2025

**139-2038**

**FLC220-CC LED**

**we-ef**

| Beschreibung     | Artikelnummer |
|------------------|---------------|
| Antenne RF1.8 dB | 430-0018      |

**WE-EF Switzerland AG**

Himmelrichstrasse 6, 6003 Luzern - Tel: +41 41 210 49 95

info.switzerland@we-ef.com - [https://we-ef.com/ch\\_de](https://we-ef.com/ch_de)

Technische Änderungen und Irrtümer vorbehalten. - Erstellt am 10.03.2025

**Optisches Zubehör****Seitenblende**

| Beschreibung  | Artikelnummer | A   | C1  |
|---------------|---------------|-----|-----|
| ES-FLC220-LED | 139-1986      | 125 | 190 |

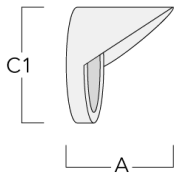
**Abblendtubus**

| Beschreibung  | Artikelnummer | A   | C1  |
|---------------|---------------|-----|-----|
| ET-FLC220-LED | 139-1987      | 125 | 190 |

