



### Description

Changement de couleurs RGBW/RGBA. IP66. Classe I. IK07. Corps en fonte d'aluminium. Visserie inox avec traitement PCS. Protection contre la corrosion 5CE. Joint silicone. Verre de sécurité. LED contrôlables par système DMX.

Technologie sans fil DMX Wireless disponible.

|                                   |                                   |
|-----------------------------------|-----------------------------------|
| Poids                             | 13.80 kg                          |
| Types photométries                | faisceau ovalisante, intensif [E] |
| Type de Lampes                    | LED-24/96W - RGBA                 |
| IRC                               | 20                                |
| Alimentation électrique           | ballast électronique              |
| LEDs                              | 24                                |
| Rated input power                 | 100 W                             |
| <b>Flux lumineux nominal (lm)</b> |                                   |
| LED Lumen                         | 275                               |
| Total Lumen                       | 6600                              |
| Tj                                | 85                                |
| <b>Rated lumens (lm)</b>          |                                   |
| LED Lumen                         | 193.1                             |
| Total Lumen                       | 4635                              |
| Ta                                | 25                                |

### WE-EF LUMIERE

ZAC de Chesnes Nord, 6 Rue de Brisson, CS80330, 38290 Satolas et Bonce - Téléphone: +33 4 74 99 14 44  
info.france@we-ef.com - <https://we-ef.com/fr>

Sous réserve de modifications techniques et d'erreurs. - Généré le 10/03/2025

## FLC240-CC LED

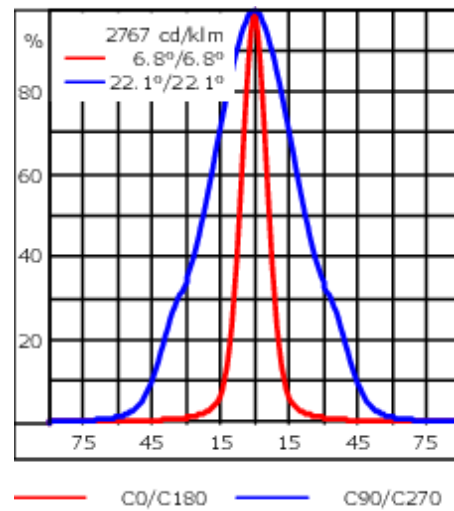
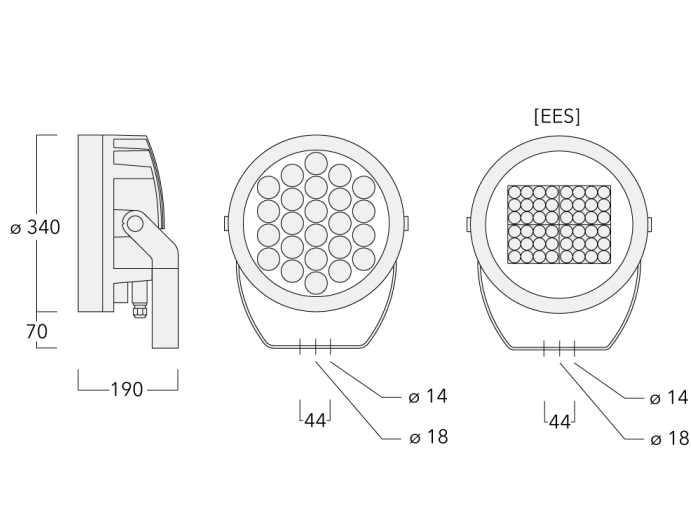

## Spécifications

## Description du matériel

|                                |  |
|--------------------------------|--|
| Corps                          | Corps en fonte d'aluminium                             |
| Lentille                       | Verre de sécurité                                      |
| Couleurs                       | Peinture poudre disponible avec 35 couleurs différents |
| Joint                          | Joint silicone CCG®                                    |
| Visserie                       | Visserie inox avec traitement PCS                      |
| IP                             | IP66   |
| IK                             | IK07   |
| Protection contre la corrosion | 5CE  |
| Surface exposée au vent        | 0.090 m <sup>2</sup>                                   |

## Description électrique

|              |       |
|--------------|-------|
| Driver       | DMX   |
| Power factor | > 0.9 |

## Informations complémentaires

|              |                        |
|--------------|------------------------|
| Durée de vie | Ta=25° L90B10 > 90000h |
|--------------|------------------------|

## WE-EF LUMIERE

ZAC de Chesnes Nord, 6 Rue de Brisson, CS80330, 38290 Satolas et Bonce - Téléphone: +33 4 74 99 14 44

info.france@we-ef.com - <https://we-ef.com/fr>

Sous réserve de modifications techniques et d'erreurs. - Généré le 10/03/2025

## Accessoires d'installation

## Traverse pour mâts

| Description                      | Code produit | A | C1  | D x L1   | Poids (kg) | D x S    |
|----------------------------------|--------------|---|-----|----------|------------|----------|
| TA1 traverse simple (Ø 76 x 200) | 147-0023     |   | 130 | 76 x 200 | 1.90       | 76 x 200 |

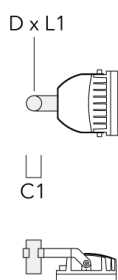

|                                  |          |  |     |          |      |          |
|----------------------------------|----------|--|-----|----------|------|----------|
| TA2 traverse double (Ø 76 x 200) | 147-0024 |  | 130 | 76 x 200 | 1.90 | 76 x 200 |
|----------------------------------|----------|--|-----|----------|------|----------|

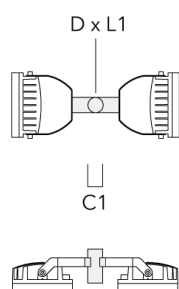

**FLC240-CC LED**

| Description                                   | Code produit | A    | C1  | D x L1   | Poids (kg) | D x S    |
|---|--------------|------|-----|----------|------------|----------|
| TA2-L traverse longue orientable (Ø 76 x 200) | 147-0105     | ±90° | 420 | 76 x 200 | 16.10      | 76 x 200 |

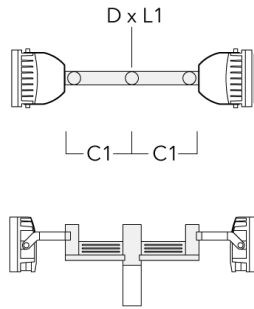

|   |          |      |     |          |       |          |
|---|----------|------|-----|----------|-------|----------|
| TA3 traverse triple orientable (Ø 89 x 200) | 147-0025 | ±90° | 650 | 89 x 200 | 17.90 | 89 x 200 |
|---|----------|------|-----|----------|-------|----------|

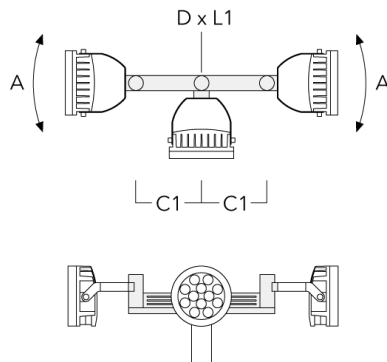

**WE-EF LUMIERE**

ZAC de Chesnes Nord, 6 Rue de Brisson, CS80330, 38290 Satolas et Bonce - Téléphone: +33 4 74 99 14 44  
 info.france@we-ef.com - <https://we-ef.com/fr>

Sous réserve de modifications techniques et d'erreurs. - Généré le 10/03/2025

**FLC240-CC LED**

| Description                                  | Code produit | A    | C1  | D x L1   | Poids (kg) | D x S    |
|--|--------------|------|-----|----------|------------|----------|
| TA4 Traverse pour 4 projecteurs (Ø 89 x 200) | 147-0099     | ±90° | 650 | 89 x 200 | 20.80      | 89 x 200 |

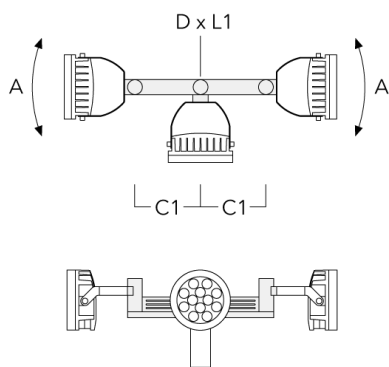

|                                   |          |  |     |           |      |           |
|-----------------------------------|----------|--|-----|-----------|------|-----------|
| TA1 traverse simple (Ø 108 x 200) | 147-0096 |  | 130 | 108 x 200 | 7.50 | 108 x 200 |
|-----------------------------------|----------|--|-----|-----------|------|-----------|

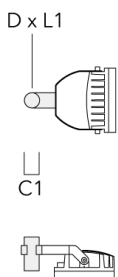

**WE-EF LUMIERE**

ZAC de Chesnes Nord, 6 Rue de Brisson, CS80330, 38290 Satolas et Bonce - Téléphone: +33 4 74 99 14 44  
 info.france@we-ef.com - <https://we-ef.com/fr>

Sous réserve de modifications techniques et d'erreurs. - Généré le 10/03/2025

**FLC240-CC LED**

| Description                       | Code produit | A | C1  | D x L1    | Poids (kg) | D x S     |
|-----------------------------------|--------------|---|-----|-----------|------------|-----------|
| TA2 traverse double (Ø 108 x 200) | 147-0097     |   | 130 | 108 x 200 | 7.50       | 108 x 200 |

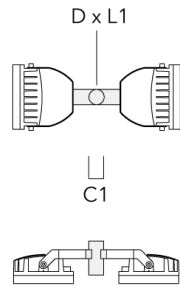

|  |          |      |     |           |       |           |
|--|----------|------|-----|-----------|-------|-----------|
| TA2-L traverse longue orientable (Ø 108 x 200) | 147-0148 | ±90° | 420 | 108 x 200 | 20.20 | 108 x 200 |
|--|----------|------|-----|-----------|-------|-----------|

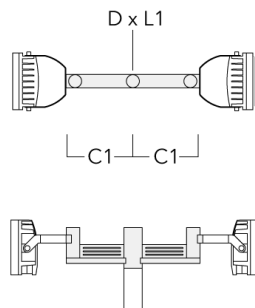

**WE-EF LUMIERE**

ZAC de Chesnes Nord, 6 Rue de Brisson, CS80330, 38290 Satolas et Bonce - Téléphone: +33 4 74 99 14 44  
 info.france@we-ef.com - <https://we-ef.com/fr>

Sous réserve de modifications techniques et d'erreurs. - Généré le 10/03/2025

**FLC240-CC LED**

| Description                                  | Code produit | A    | C1  | D x L1    | Poids (kg) | D x S     |
|--|--------------|------|-----|-----------|------------|-----------|
| TA3 traverse triple orientable (Ø 108 x 200) | 147-0098     | ±90° | 650 | 108 x 200 | 24.20      | 108 x 200 |

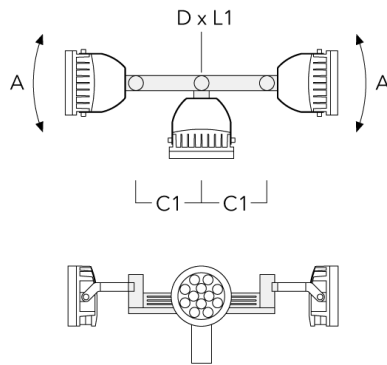

|   |          |      |     |           |       |           |
|---|----------|------|-----|-----------|-------|-----------|
| TA4 Traverse pour 4 projecteurs (Ø 108 x 200) | 147-0100 | ±90° | 650 | 108 x 200 | 24.20 | 108 x 200 |
|---|----------|------|-----|-----------|-------|-----------|

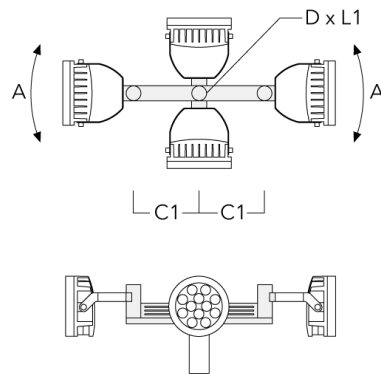

**WE-EF LUMIERE**

ZAC de Chesnes Nord, 6 Rue de Brisson, CS80330, 38290 Satolas et Bonce - Téléphone: +33 4 74 99 14 44  
 info.france@we-ef.com - <https://we-ef.com/fr>

Sous réserve de modifications techniques et d'erreurs. - Généré le 10/03/2025

## FLC240-CC LED

## Collier pour mâts TS

| Description                                  | Code produit | D1    | Poids (kg) | D     |
|--|--------------|-------|------------|-------|
| TS1-2/M12 collier simple pour tube (Ø 76-89) | 147-0543     | 76-89 | 1.40       | 76-89 |

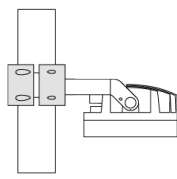
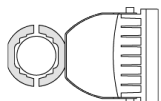

D1

|  |          |         |      |         |
|--|----------|---------|------|---------|
| TS1-2/M12 collier simple pour tube (Ø 102-114) | 147-0526 | 102-114 | 1.50 | 102-114 |
|--|----------|---------|------|---------|

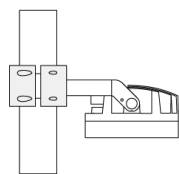
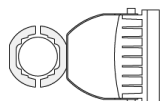

D1

## WE-EF LUMIERE

ZAC de Chesnes Nord, 6 Rue de Brisson, CS80330, 38290 Satolas et Bonce - Téléphone: +33 4 74 99 14 44  
info.france@we-ef.com - <https://we-ef.com/fr>

Sous réserve de modifications techniques et d'erreurs. - Généré le 10/03/2025



## FLC240-CC LED

| Description                                       | Code produit | D1      | Poids (kg) | D       |
|---|--------------|---------|------------|---------|
| TS1-2/M12 collier simple pour tube<br>(Ø 114-133) | 147-0544     | 114-133 | 1.70       | 114-133 |

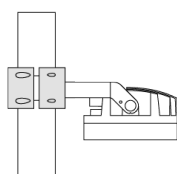
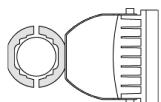

D1

|   |          |       |      |       |
|---|----------|-------|------|-------|
| TS2-2/M12 collier double pour tube<br>(Ø 76-89) | 147-0545 | 76-89 | 1.40 | 76-89 |
|---|----------|-------|------|-------|

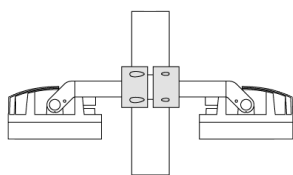
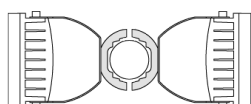

D1

## WE-EF LUMIERE

ZAC de Chesnes Nord, 6 Rue de Brisson, CS80330, 38290 Satolas et Bonce - Téléphone: +33 4 74 99 14 44  
 info.france@we-ef.com - <https://we-ef.com/fr>

Sous réserve de modifications techniques et d'erreurs. - Généré le 10/03/2025

## FLC240-CC LED

| Description                                       | Code produit | D1      | Poids (kg) | D       |
|---|--------------|---------|------------|---------|
| TS2-2/M12 collier double pour tube<br>(Ø 102-114) | 147-0527     | 102-114 | 1.50       | 102-114 |

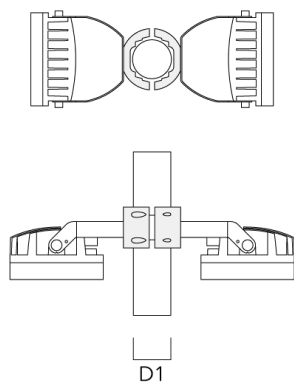

|   |          |         |      |         |
|---|----------|---------|------|---------|
| TS2-2/M12 collier double pour tube<br>(Ø 114-133) | 147-0546 | 114-133 | 1.60 | 114-133 |
|---|----------|---------|------|---------|

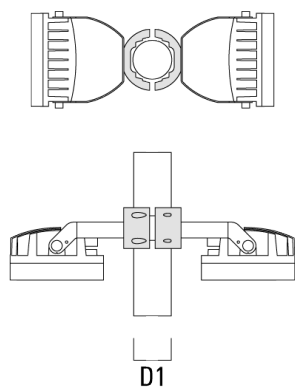

## WE-EF LUMIERE

ZAC de Chesnes Nord, 6 Rue de Brisson, CS80330, 38290 Satolas et Bonce - Téléphone: +33 4 74 99 14 44  
 info.france@we-ef.com - <https://we-ef.com/fr>

Sous réserve de modifications techniques et d'erreurs. - Généré le 10/03/2025

## FLC240-CC LED

## Collier pour mâts PC

| Description                                     | Code produit | D1    | Poids (kg) |
|---|--------------|-------|------------|
| PC2 76-89/60 collier double pour tube (Ø 76-89) | 139-2703     | 76-89 | 1.00       |

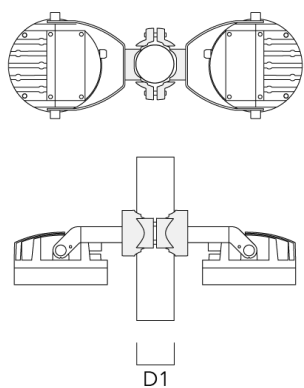

|                                       |          |       |      |
|---------------------------------------|----------|-------|------|
| PC1 76-89/60 collier simple (Ø 76-89) | 139-2702 | 76-89 | 1.00 |
|---------------------------------------|----------|-------|------|

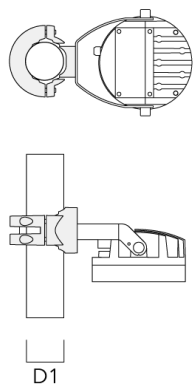

## WE-EF LUMIERE

ZAC de Chesnes Nord, 6 Rue de Brisson, CS80330, 38290 Satolas et Bonce - Téléphone: +33 4 74 99 14 44  
 info.france@we-ef.com - <https://we-ef.com/fr>

Sous réserve de modifications techniques et d'erreurs. - Généré le 10/03/2025

## FLC240-CC LED

| Description   | Code produit | D1      | Poids (kg) |
|---|--------------|---------|------------|
| PC2 102-114/60 collier double pour tube (Ø 102-114) | 139-2707     | 102-114 | 1.20       |

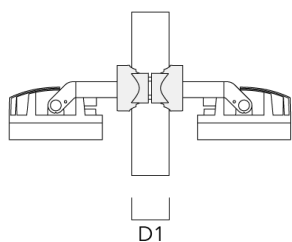
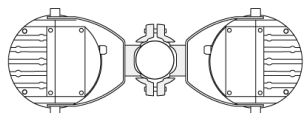

|   |          |         |      |
|---|----------|---------|------|
| PC1 102-114/60 collier simple (Ø 102-114) | 139-2706 | 102-114 | 1.20 |
|---|----------|---------|------|

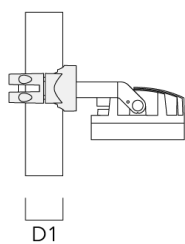
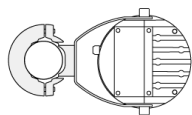
**WE-EF LUMIERE**

ZAC de Chesnes Nord, 6 Rue de Brisson, CS80330, 38290 Satolas et Bonce - Téléphone: +33 4 74 99 14 44  
 info.france@we-ef.com - <https://we-ef.com/fr>

Sous réserve de modifications techniques et d'erreurs. - Généré le 10/03/2025

## FLC240-CC LED

| Description   | Code produit | D1      | Poids (kg) |
|---|--------------|---------|------------|
| PC2 114-133/60 collier double pour tube (Ø 114-133) | 139-2709     | 114-133 | 1.40       |

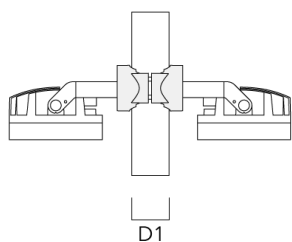
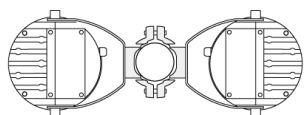

|   |          |         |      |
|---|----------|---------|------|
| PC1 114-133/60 collier simple (Ø 114-133) | 139-2708 | 114-133 | 1.40 |
|---|----------|---------|------|

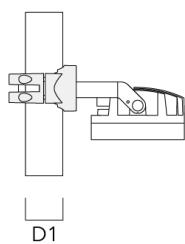
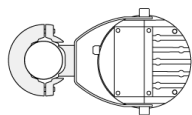
**WE-EF LUMIERE**

ZAC de Chesnes Nord, 6 Rue de Brisson, CS80330, 38290 Satolas et Bonce - Téléphone: +33 4 74 99 14 44  
info.france@we-ef.com - <https://we-ef.com/fr>

Sous réserve de modifications techniques et d'erreurs. - Généré le 10/03/2025

## FLC240-CC LED

| Description                                       | Code produit | D1     | Poids (kg) |
|---|--------------|--------|------------|
| PC2 82-109/60 collier double pour tube (Ø 82-109) | 139-2705     | 82-109 | 1.10       |

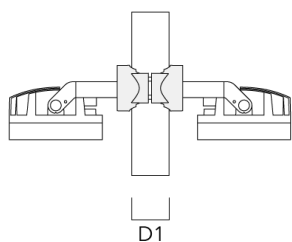
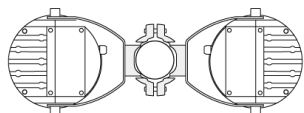

|   |          |        |      |
|---|----------|--------|------|
| PC1 82-109/60 collier simple (Ø 82-109) | 139-2704 | 82-109 | 1.10 |
|---|----------|--------|------|

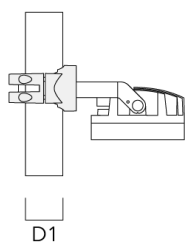
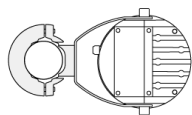

## WE-EF LUMIERE

ZAC de Chesnes Nord, 6 Rue de Brisson, CS80330, 38290 Satolas et Bonce - Téléphone: +33 4 74 99 14 44  
 info.france@we-ef.com - <https://we-ef.com/fr>

Sous réserve de modifications techniques et d'erreurs. - Généré le 10/03/2025

## Accessoires Optiques

## Lentille ovalisante

| Description               | Code produit | C1  |
|---------------------------|--------------|-----|
| Linear spread lens IO-180 | 139-1855     | 289 |

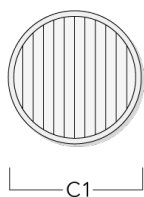

## Canon anti-éblouissement

| Description   | Code produit | A   | C1  |
|---------------|--------------|-----|-----|
| ET-FLC240-LED | 139-1859     | 200 | 346 |

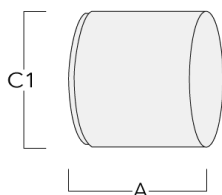

## WE-EF LUMIERE

ZAC de Chesnes Nord, 6 Rue de Brisson, CS80330, 38290 Satolas et Bonce - Téléphone: +33 4 74 99 14 44  
 info.france@we-ef.com - <https://we-ef.com/fr>

Sous réserve de modifications techniques et d'erreurs. - Généré le 10/03/2025

## FLC240-CC LED

## Visière

| Description   | Code produit | A   | C1  |
|---------------|--------------|-----|-----|
| ES-FLC240-LED | 139-1858     | 200 | 346 |

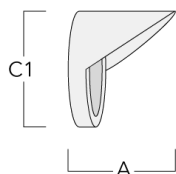

## Lentille e'largissante

| Description       | Code produit | C1  |
|-------------------|--------------|-----|
| IO-360-FLC240-LED | 139-1856     | 289 |

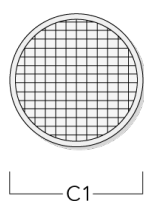

## WE-EF LUMIERE

ZAC de Chesnes Nord, 6 Rue de Brisson, CS80330, 38290 Satolas et Bonce - Téléphone: +33 4 74 99 14 44  
info.france@we-ef.com - <https://we-ef.com/fr>

Sous réserve de modifications techniques et d'erreurs. - Généré le 10/03/2025



139-2141+139-1855

**we-ef**

**FLC240-CC LED**

**Grille nid d'abeille**

---

| Description         | Code produit | C1  |
|---------------------|--------------|-----|
| Honeycomb Louvre IW | 139-1857     | 279 |

---

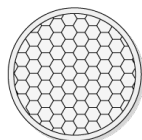

**WE-EF LUMIERE**

ZAC de Chesnes Nord, 6 Rue de Brisson, CS80330, 38290 Satolas et Bonce - Téléphone: +33 4 74 99 14 44  
info.france@we-ef.com - <https://we-ef.com/fr>

Sous réserve de modifications techniques et d'erreurs. - Généré le 10/03/2025

## FLC240-CC LED

## Control

## DMX Controller

| Description    | Code produit |
|----------------|--------------|
| DMX Controller | 400-0469     |

## DMX Controller (smart)

| Description            | Code produit | Informations complémentaires  |
|------------------------|--------------|---|
| DMX Controller (smart) | 400-0470     | IP20. The Touch Panel is an intuitive and easy-to use keypad or one DMX universe. It can store up to 36 scenes; alternatively, via .... |



## FLC240-CC LED

## DMX Controller - RDM ready

| Description                | Code produit |
|----------------------------|--------------|
| DMX Controller - RDM ready | 400-0471     |



## DMX Splitter

| Description  | Code produit |
|--------------|--------------|
| DMX Splitter | 400-0473     |



## WE-EF LUMIERE

ZAC de Chesnes Nord, 6 Rue de Brisson, CS80330, 38290 Satolas et Bonce - Téléphone: +33 4 74 99 14 44  
 info.france@we-ef.com - <https://we-ef.com/fr>

Sous réserve de modifications techniques et d'erreurs. - Généré le 10/03/2025

**FLC240-CC LED****DMX Booster Box**

| Description     | Code produit |
|-----------------|--------------|
| DMX Booster Box | 400-0474     |

**DMX Motion Sensor**

| Description       | Code produit |
|-------------------|--------------|
| DMX Motion Sensor | 400-0478     |

**WE-EF LUMIERE**

ZAC de Chesnes Nord, 6 Rue de Brisson, CS80330, 38290 Satolas et Bonce - Téléphone: +33 4 74 99 14 44  
 info.france@we-ef.com - <https://we-ef.com/fr>

Sous réserve de modifications techniques et d'erreurs. - Généré le 10/03/2025

**FLC240-CC LED**

**DMX Termination Plug**

---

| Description          | Code produit |
|----------------------|--------------|
| DMX Termination Plug | 400-0475     |

---



---

**DMX Plug and Socket**

---

| Description         | Code produit |
|---------------------|--------------|
| DMX Plug and Socket | 400-0479     |

---



**FLC240-CC LED**

**DMX Combination Cable**

---

| Description           | Code produit |
|-----------------------|--------------|
| DMX Combination Cable | 400-0480     |

---



---

**DMX Wireless Repeater**

---

| Description           | Code produit |
|-----------------------|--------------|
| DMX Wireless Repeater | 400-0477     |

---



---

**WE-EF LUMIERE**

ZAC de Chesnes Nord, 6 Rue de Brisson, CS80330, 38290 Satolas et Bonce - Téléphone: +33 4 74 99 14 44  
info.france@we-ef.com - <https://we-ef.com/fr>

Sous réserve de modifications techniques et d'erreurs. - Généré le 10/03/2025

**FLC240-CC LED****DMX Wireless Transceiver**

| Description              | Code produit |
|--------------------------|--------------|
| DMX Wireless Transceiver | 400-0476     |

**DMX Controller (smart) - RDM ready**

| Description                        | Code produit |
|------------------------------------|--------------|
| DMX Controller (smart) - RDM ready | 400-0472     |

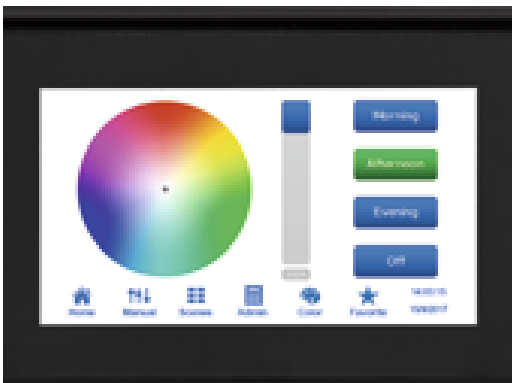
**R2C Ready to Connect**

| Description                | Code produit |
|----------------------------|--------------|
| R2C Ready to Connect (top) | 430-0019     |

**WE-EF LUMIERE**

ZAC de Chesnes Nord, 6 Rue de Brisson, CS80330, 38290 Satolas et Bonce - Téléphone: +33 4 74 99 14 44  
 info.france@we-ef.com - <https://we-ef.com/fr>

Sous réserve de modifications techniques et d'erreurs. - Généré le 10/03/2025