

127-1432

BSP534 LED

we-ef



Beschreibung

IP55, SKI. SKII auf Anfrage. IK10. Korrosionsbeständiger Aluminiumguss. PCS beschichtete Edelstahlschrauben. 5CE Korrosionsschutz. Silikondichtung. Polycarbonat Abdeckung. Eingebaute elektronische Betriebsgeräte, thermisch getrennt. CAD-optimierte OLC® One LED Concept Technik zur Lichtlenkung und Entblendung. Eingebaute LED Platine. Die Leuchte wird anschlussfertig geliefert und muss zur Installation nicht geöffnet werden.

Variante mit 2200 K erhältlich, bei Bestellung bitte angeben.

Ausleger sind separat zu bestellen.

Gewicht	5.90 kg
Lichtverteilung	asymmetrisch vorwärts, breitstrahlend [R65]
Lichtquelle	LED-24/48W / 700 mA - 2700 K
CRI	80
Netz	EVG
LEDs	24
Bemessungsleistung	54 W

Nominal Lichtstrom (lm)

LED Lumen	270
Total Lumen	6480
Tj	85

Bemessungslichtstrom (lm)

LED Lumen	209.4
Total Lumen	5026.5
Ta	25

WE-EF Switzerland AG

Himmelrichstrasse 6, 6003 Luzern - Tel: +41 41 210 49 95

info.switzerland@we-ef.com - https://we-ef.com/ch_de

Technische Änderungen und Irrtümer vorbehalten. - Erstellt am 23.10.2024

127-1432





BSP534 LED

we-ef



Spezifikationen

Materialbeschreibung

Gehäuse	Korrosionsbeständiges Alumin
Abdeckung	Polycarbonat Abdeckung
Farben	 RAL9004 Signalschwarz  RAL9007 Graualuminium  RAL7016 Anthrazitgrau  RAL9016 Verkehrsweiß
Dichtung	Silikondichtung
Schrauben	PCS beschichtete Edelstahlschrauben
Schutzart	IP55
Schlagfestigkeit	IK10
Korrosionsbeständigkeit	5CE
Windangriffsfläche	0.0930 m ²

Elektrische Beschreibung

Netz	220-240V / 50-60 Hz
Netzgerät / Vorschaltgerät	Eingebaute elektronische Betriebsgeräte. DALI
Leistungsfaktor	> 0.9

WE-EF Switzerland AG

Himmelrichstrasse 6, 6003 Luzern - Tel: +41 41 210 49 95

info.switzerland@we-ef.com - https://we-ef.com/ch_de

Technische Änderungen und Irrtümer vorbehalten. - Erstellt am 23.10.2024

127-1432

BSP534 LED

we-ef

Weitere Informationen

Lebensdauer Ta=25° L90B10 > 90000h

Energieeffizienzklasse C-D (Lichtquelle)

WE-EF Switzerland AG

Himmelrichstrasse 6, 6003 Luzern - Tel: +41 41 210 49 95

info.switzerland@we-ef.com - https://we-ef.com/ch_de

Technische Änderungen und Irrtümer vorbehalten. - Erstellt am 23.10.2024

127-1432

BSP534 LED

we-ef

Steuerung

Eco Step Dim® Basic

Beschreibung	Artikelnummer
Eco Step Dim® Basic LED	430-0001

Eco Step Dim® Advanced

Beschreibung	Artikelnummer
Eco Step Dim® Advanced LED	430-0002

WE-EF Switzerland AG

Himmelrichstrasse 6, 6003 Luzern - Tel: +41 41 210 49 95

info.switzerland@we-ef.com - https://we-ef.com/ch_de

Technische Änderungen und Irrtümer vorbehalten. - Erstellt am 23.10.2024

Montagezubehör

Wand- und Mastausleger BA

Beschreibung	Artikelnummer	C1	D × L1	H1	H2	M1	Gewicht (kg)	C	H
BA0-420 Wandausleger, einfach	300-0152	460		1000	132	9	2	460	1000



BA1-420 Mastausleger, einfach	300-0099	420	76 x 80	1000			4	420	1000
-------------------------------	----------	-----	---------	------	--	--	---	-----	------

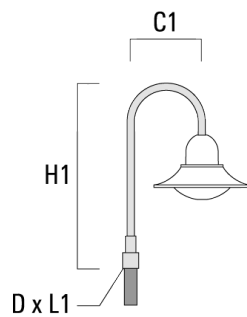

127-1432

BSP534 LED

we-ef

Beschreibung	Artikelnummer	C1	D x L1	H1	H2	M1	Gewicht (kg)	C	H
BA2-420 Mastausleger, zweifach	300-0104	500	76 x 80	1000			8	500	1000

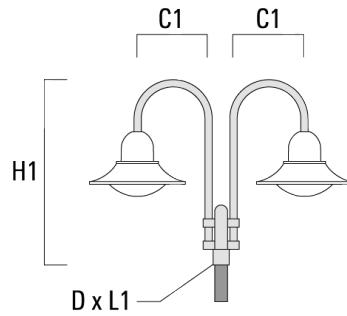

BA3-420 Mastausleger, dreifach	300-0109	500	76 x 80	1000			10	500	1000
--------------------------------	----------	-----	---------	------	--	--	----	-----	------

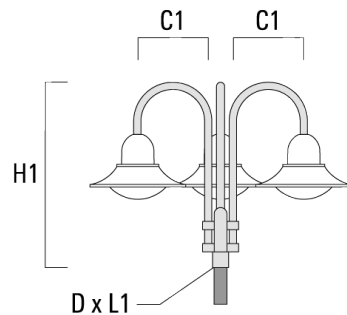

Wand- und Mastausleger BC

WE-EF Switzerland AG

Himmelrichstrasse 6, 6003 Luzern - Tel: +41 41 210 49 95

info.switzerland@we-ef.com - https://we-ef.com/ch_de

Technische Änderungen und Irrtümer vorbehalten. - Erstellt am 23.10.2024

Beschreibung	Artikelnummer	C1	H1	H2	M1	Gewicht (kg)	C	H
BC0-420 Wandausleger, einfach	300-0808	460	1230	300	8	2.30	460	1230

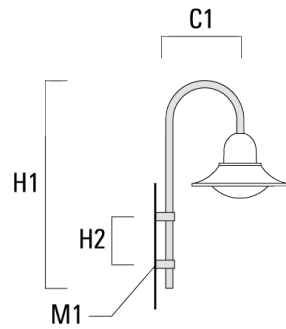

BC1-420 Mastausleger, einfach	300-0768	500	1230	300	8	2.30	500	1230
-------------------------------	----------	-----	------	-----	---	------	-----	------

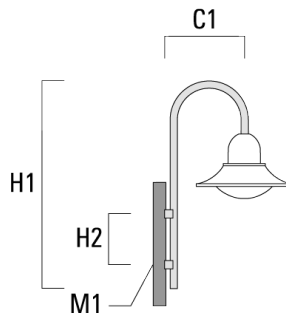

Beschreibung	Artikelnummer	C1	H1	H2	M1	Gewicht (kg)	C	H
BC2-420 Mastausleger, zweifach	300-0767	500	1230	300	8	4.60	500	1230

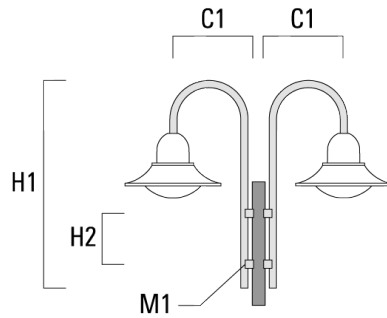

Wand- und Mastausleger DA

Beschreibung	Artikelnummer	C1	C2	D × L1	H1	Gewicht (kg)	C	H
DA0-500 Wandausleger, einfach	300-0146	510	70		650	5.70	510	650

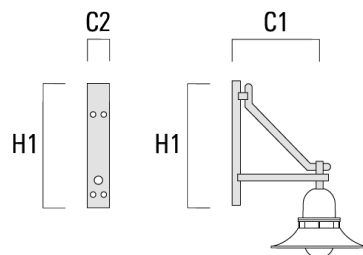

WE-EF Switzerland AG

Himmelrichstrasse 6, 6003 Luzern - Tel: +41 41 210 49 95

info.switzerland@we-ef.com - https://we-ef.com/ch_de

Technische Änderungen und Irrtümer vorbehalten. - Erstellt am 23.10.2024

BSP534 LED

Beschreibung	Artikelnummer	C1	C2	D x L1	H1	Gewicht (kg)	C	H
DA1-500 Mastausleger, einfach	300-0138	510		76 x 80	700	5.70	510	700



DA2-500 Mastausleger, zweifach	300-0141	510		76 x 80	700	8.30	510	700
--------------------------------	----------	-----	--	---------	-----	------	-----	-----

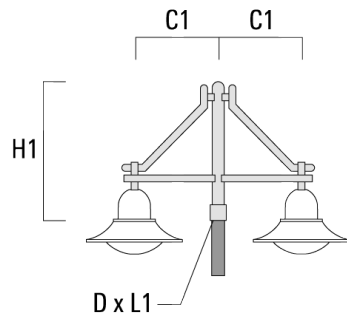

Beschreibung	Artikelnummer	C1	C2	D × L1	H1	Gewicht (kg)	C	H
DA3-500 Mastausleger, dreifach	300-0144	510		76 x 80	700	10.90	510	700

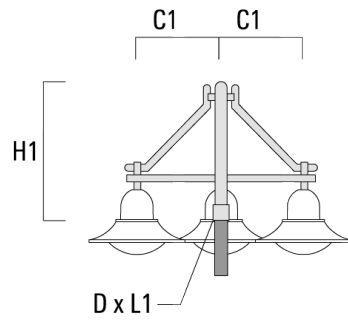

Wand- und Mastausleger DB

Beschreibung	Artikelnummer	C1	C2	D × L1	H1	Gewicht (kg)	C	H
DB0-500 Wandausleger, einfach	300-0169	510	70		650	5.50	510	650

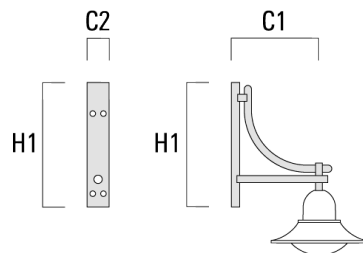

Beschreibung	Artikelnummer	C1	C2	D x L1	H1	Gewicht (kg)	C	H
DB1-500 Mastausleger, einfach	300-0190	510		76 x 80	700	5.50	510	700

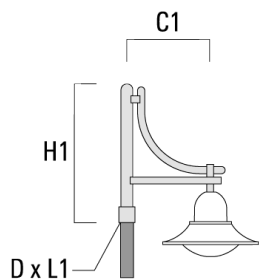

DB2-500 Mastausleger, zweifach	300-0191	510		76 x 80	700	7.90	510	700
--------------------------------	----------	-----	--	---------	-----	------	-----	-----

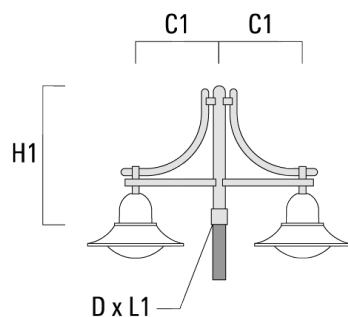

Beschreibung	Artikelnummer	C1	C2	D × L1	H1	Gewicht (kg)	C	H
DB3-500 Mastausleger, dreifach	300-0192	510		76 x 80	700	10.30	510	700

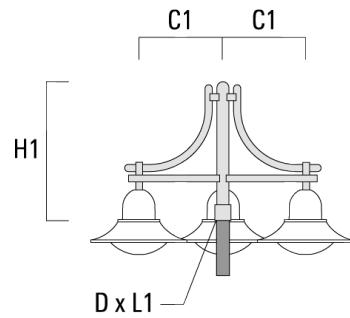

Wand- und Mastausleger DS

Beschreibung	Artikelnummer	C1	C2	D × L1	H1	Gewicht (kg)	C	H
DS0-500 Wandausleger, einfach	300-0064	510	70		650	2.50	510	650

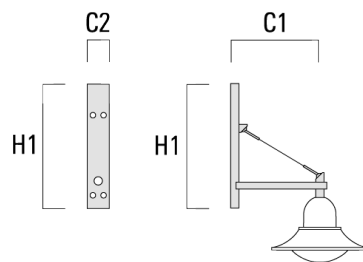

BSP534 LED

Beschreibung	Artikelnummer	C1	C2	D x L1	H1	Gewicht (kg)	C	H
DS1-500 Mastausleger, einfach	300-0063	510		76 x 80	725	3.90	510	725

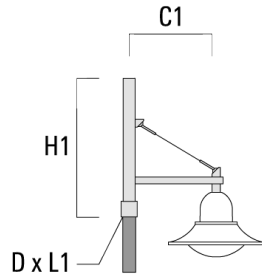

DS2-500 Mastausleger, zweifach	300-0066	510		76 x 80	725	5.30	510	725
--------------------------------	----------	-----	--	---------	-----	------	-----	-----

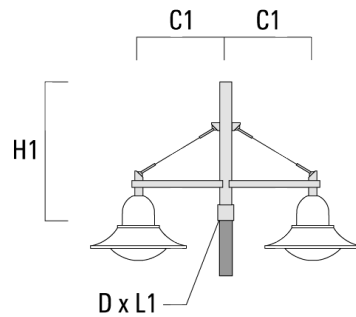

127-1432

BSP534 LED

we-ef

Beschreibung	Artikelnummer	C1	C2	D x L1	H1	Gewicht (kg)	C	H
DS3-500 Mastausleger, dreifach	300-0069	510		76 x 80	725	6.70	510	725

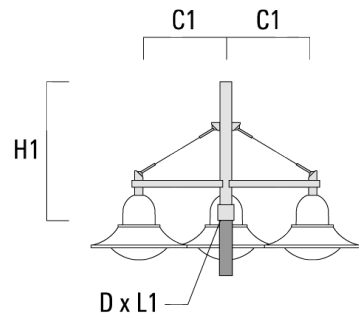

WE-EF Switzerland AG

Himmelrichstrasse 6, 6003 Luzern - Tel: +41 41 210 49 95

info.switzerland@we-ef.com - https://we-ef.com/ch_de

Technische Änderungen und Irrtümer vorbehalten. - Erstellt am 23.10.2024

127-1432

BSP534 LED

we-ef

Optisches Zubehör

Blendschutz

Beschreibung	Artikelnummer	Weitere Informationen
LS180	430-0029	Blendschutz zur Reduktion des rückseitigen Streulichts. Blendschutz werkseitig eingebaut oder als Nachrüstsatz erhältlich. Geeignet für asymmetrische Lichtverteilung [S60], [S65], [S70], [R65], [P65], bei Bestellung bitte angeben.

WE-EF Switzerland AG

Himmelrichstrasse 6, 6003 Luzern - Tel: +41 41 210 49 95

info.switzerland@we-ef.com - https://we-ef.com/ch_de

Technische Änderungen und Irrtümer vorbehalten. - Erstellt am 23.10.2024

127-1432

BSP534 LED

WE-EF Switzerland AG

Himmelrichstrasse 6, 6003 Luzern

Tel: +41 41 210 49 95

info.switzerland@we-ef.com

https://we-ef.com/ch_de

Technische Änderungen und Irrtümer vorbehalten.

Erstellt am 23.10.2024