



### Beschreibung

IP67\*, SKI. SKII auf Anfrage. IK10+. Nicht rostender Edelstahl, PCS beschichtete Edelstahlschrauben. Silikondichtung. Sicherheitsglas. Maximale statische Last 5000 kg. Die Leuchten sind übergeh- und mit geringer Geschwindigkeit überrollbar. Vergossene und angeschlossene 1,5 m lange Anschlussleitung, PVC frei. Eingebaute elektronische Betriebsgeräte, thermisch getrennt. Ein- und Ausbau des Gerätechassis ohne Werkzeug. CAD-optimierte OLC® One LED Concept Technik zur Lichtlenkung und Entblendung. Eingebaute LED Platine. Gimbal 355° dreh- und 20° schwenkbar. Variante mit 2200 K erhältlich, bei Bestellung bitte angeben.

Für die Montage wird ein Einbautopf benötigt, der separat bestellt werden muss.

Die Leuchte ist nicht für den dauerhaften Unterwasserbetrieb geeignet und muss bei Überflutung abgeschaltet werden.

Ausführung mit rutschhemmender Keramikbeschichtung ASC nach DIN 51130 (Trittbewertungsgruppe 10) auf Anfrage erhältlich.

\* Zusätzlich geprüft mit IP66, IP67, IP68 0,1 bar 3h, bis zu

|                    |  |
|--------------------|--|
| Gewicht            | 3.20 kg  |
| Lichtverteilung    | symmetrisch extrem engstrahlend, 'sharp cut-off' [EES] |
| Lichtquelle        | LED-3/6W / 700 mA - 2700 K                             |
| CRI                | 80   |
| Netz               | EVG  |
| LEDs               | 3  |
| Bemessungsleistung | 7.5 W  |

### Nominal Lichtstrom (lm)

|             |     |
|-------------|-----|
| LED Lumen   | 270 |
| Total Lumen | 810 |
| Tj          | 85  |

### Bemessungslichtstrom (lm)

|             |       |
|-------------|-------|
| LED Lumen   | 217.4 |
| Total Lumen | 652.3 |
| Ta          | 25    |

### WE-EF LEUCHTEN GmbH

Töpinger Straße 16, 29646 Bispingen, Germany - Tel: +49 5194 909-0  
info.germany@we-ef.com - <https://we-ef.com/de>

Technische Änderungen und Irrtümer vorbehalten. - Erstellt am 05.10.2025

**185-3549**

**ETC320-GB LED**

**we-ef**

1 m Tiefe nach DIN EN 60598 und IP69K/80° nach DIN EN 60529.

**WE-EF LEUCHTEN GmbH**

Töpinger Straße 16, 29646 Bispingen, Germany - Tel: +49 5194 909-0  
info.germany@we-ef.com - <https://we-ef.com/de>

Technische Änderungen und Irrtümer vorbehalten. - Erstellt am 05.10.2025

185-3549

ETC320-GB LED

**we-ef**

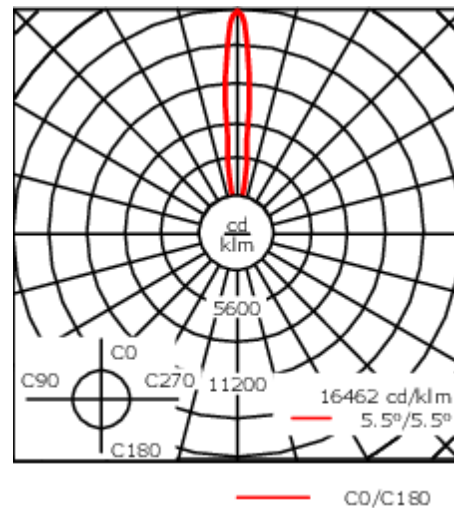
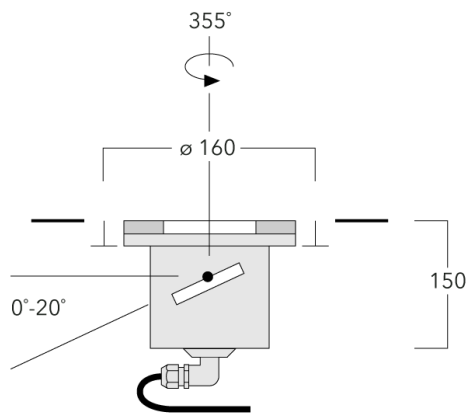

## Spezifikationen

### Materialbeschreibung

|                  |   |
|------------------|---|
| Gehäuse          | Nicht rostender Edelstahl   |
| Abdeckung        | Sicherheitsglasscheibe; max. statische Last 5000 kg   |
| Farben           |  Edelstahl |
| Dichtung         | Silikondichtung   |
| Schrauben        | PCS beschichtete Edelstahlschrauben   |
| Schutzart        | IP67  |
| Schlagfestigkeit | IK10+   |

### Elektrische Beschreibung

|                               |   |
|-------------------------------|---|
| Netz                          | 220-240V / 50-60 Hz                     |
| Netzgerät /<br>Vorschaltgerät | Eingebaute elektronische Betriebsgeräte |
| Leistungsfaktor               | > 0.9                                   |
| Überspannungsschutz           | 1/2 kV                                  |

### Weitere Informationen

|                        |                        |
|------------------------|------------------------|
| Lebensdauer            | Ta=25° L90B10 > 90000h |
| Energieeffizienzklasse | C-D (Lichtquelle)      |

#### WE-EF LEUCHTEN GmbH

Töpinger Straße 16, 29646 Bispingen, Germany - Tel: +49 5194 909-0  
info.germany@we-ef.com - <https://we-ef.com/de>

Technische Änderungen und Irrtümer vorbehalten. - Erstellt am 05.10.2025

185-3549

ETC320-GB LED

**we-ef**

## Montagezubehör

### Montageabdeckung

| Beschreibung        | Artikelnummer | C1  |
|---------------------|---------------|-----|
| Montageabdeckung BE | 185-0796      | 160 |

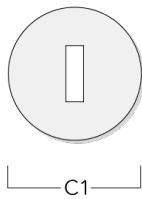

### Bodeneinbautopf

| Beschreibung          | Artikelnummer | D1  | D2  | H1  | Gewicht (kg) | D       | H   |
|-----------------------|---------------|-----|-----|-----|--------------|---------|-----|
| BET32-II-350/180/MDPE | 185-9546      | 160 | 350 | 180 | 1            | 160/225 | 300 |

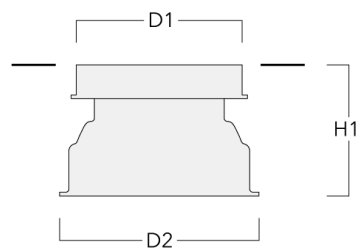

#### WE-EF LEUCHTEN GmbH

Töpinger Straße 16, 29646 Bispingen, Germany - Tel: +49 5194 909-0

info.germany@we-ef.com - <https://we-ef.com/de>

Technische Änderungen und Irrtümer vorbehalten. - Erstellt am 05.10.2025

185-3549

ETC320-GB LED

**we-ef**

## Elektrisches Zubehör

### Verbindungs-muffe

| Beschreibung             | Artikelnummer | C1  | M1   | M2        |
|--------------------------|---------------|-----|------|-----------|
| Verbindungs-muffe SJB130 | 185-1624      | 146 | Ø 10 | Ø 12 - 19 |

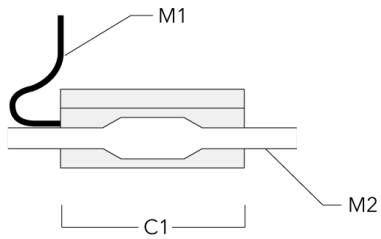

185-3549

ETC320-GB LED

**we-ef**

## Optisches Zubehör

### Streulinse allseitig

---

| Beschreibung                | Artikelnummer | C1 |
|-----------------------------|---------------|----|
| Streulinse IO-360 allseitig | 185-2865      | 60 |

---

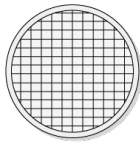

C1

---

### Wabenblende

---

| Beschreibung | Artikelnummer | C1 |
|--------------|---------------|----|
| Wabenblende  | 185-2869      | 60 |

---

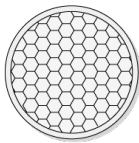

C1

---

#### WE-EF LEUCHTEN GmbH

Töpinger Straße 16, 29646 Bispingen, Germany - Tel: +49 5194 909-0

info.germany@we-ef.com - <https://we-ef.com/de>

Technische Änderungen und Irrtümer vorbehalten. - Erstellt am 05.10.2025

**185-3549**

**ETC320-GB LED**

**we-ef**

**Streulinse bandförmig**

---

| Beschreibung                 | Artikelnummer | C1 |
|------------------------------|---------------|----|
| Streulinse IO-180 bandförmig | 185-9612      | 60 |

---

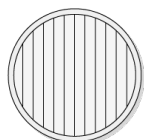

C1

**WE-EF LEUCHTEN GmbH**

Töpinger Straße 16, 29646 Bispingen, Germany - Tel: +49 5194 909-0

info.germany@we-ef.com - <https://we-ef.com/de>

Technische Änderungen und Irrtümer vorbehalten. - Erstellt am 05.10.2025