

139-2431

FLC260-TW LED

**we-ef**



### Description

IP66. Classe I. IK07. Corps en fonte d'aluminium. Visserie inox avec traitement PCS. Protection contre la corrosion 5CE. Joint silicone. Verre de sécurité. DALI interface.

|                                   |  |
|-----------------------------------|--|
| Poids                             | 18.50 kg   |
| Types photométries                | faisceau symétrique, ultra intensif, 'cut-off' [EES] |
| Type de Lampes                    | LED-72/72W - 2700-6000K                              |
| IRC                               | 80   |
| Alimentation électrique           | ballast électronique                                 |
| LEDs                              | 72   |
| Rated input power                 | 79 W   |
| <b>Flux lumineux nominal (lm)</b> |  |
| LED Lumen                         | 95   |
| Total Lumen                       | 6840   |
| Tj                                | 85   |
| <b>Rated lumens (lm)</b>          |  |
| LED Lumen                         | 88.7   |
| Total Lumen                       | 6386.9   |
| Ta                                | 25   |

### WE-EF LUMIERE

ZAC de Chesnes Nord, 6 Rue de Brisson, CS80330, 38290 Satolas et Bonce - Téléphone: +33 4 74 99 14 44  
info.france@we-ef.com - <https://we-ef.com/fr>

Sous réserve de modifications techniques et d'erreurs. - Généré le 23/11/2024

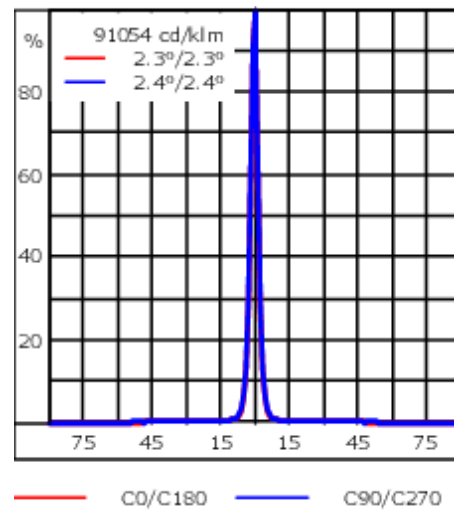
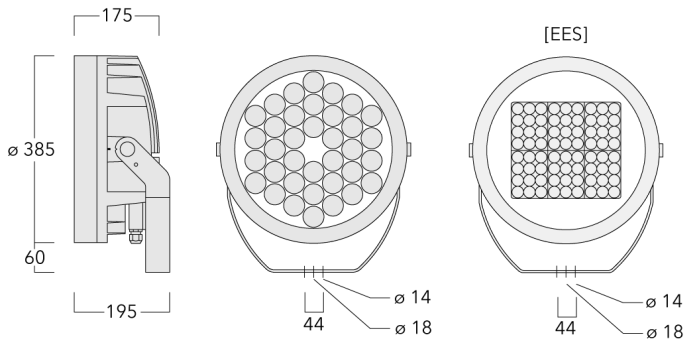
**139-2431****FLC260-TW LED****we-ef**

## Spécifications

### Description du matériel

|                                |   |
|--------------------------------|---|
| Corps                          | Corps en fonte d'aluminium, visserie inox avec traitement PCS |
| Lentille                       | Verre de sécurité   |
| Couleurs                       | Peinture poudre disponible avec 35 couleurs différents        |
| Joint                          | Joint silicone CCG®   |
| Visserie                       | PCS Inox avec recouvrement polymère                           |
| IP                             | IP66  |
| IK                             | IK07  |
| Protection contre la corrosion | 5CE   |
| Surface exposée au vent        | 0.116 m <sup>2</sup>  |

### Description électrique

|        |      |
|--------|------|
| Driver | DALI |
|--------|------|

### Informations complémentaires

|                                 |                        |
|---------------------------------|------------------------|
| Durée de vie                    | Ta=25° L90B10 > 90000h |
| Classe d'efficacité énergétique | E                      |

#### WE-EF LUMIERE

ZAC de Chesnes Nord, 6 Rue de Brisson, CS80330, 38290 Satolas et Bonce - Téléphone: +33 4 74 99 14 44

info.france@we-ef.com - <https://we-ef.com/fr>

Sous réserve de modifications techniques et d'erreurs. - Généré le 23/11/2024

139-2431

FLC260-TW LED

**we-ef**

## Accessoires Optiques

### Lentille ovalisante

| Description       | Code produit | C1  |
|-------------------|--------------|-----|
| IO-180-FLC260-LED | 139-1861     | 332 |



### Canon anti-éblouissement

| Description   | Code produit | A   | C1  |
|---------------|--------------|-----|-----|
| ET-FLC260-LED | 139-1865     | 222 | 393 |



#### WE-EF LUMIERE

ZAC de Chesnes Nord, 6 Rue de Brisson, CS80330, 38290 Satolas et Bonce - Téléphone: +33 4 74 99 14 44  
info.france@we-ef.com - <https://we-ef.com/fr>

Sous réserve de modifications techniques et d'erreurs. - Généré le 23/11/2024

**139-2431**

**FLC260-TW LED**

**we-ef**

**Visière**

---

| Description   | Code produit | A   | C1  |
|---------------|--------------|-----|-----|
| ES-FLC260-LED | 139-1864     | 222 | 393 |

---

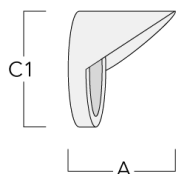

**WE-EF LUMIERE**

ZAC de Chesnes Nord, 6 Rue de Brisson, CS80330, 38290 Satolas et Bonce - Téléphone: +33 4 74 99 14 44  
info.france@we-ef.com - <https://we-ef.com/fr>

Sous réserve de modifications techniques et d'erreurs. - Généré le 23/11/2024

139-2431

FLC260-TW LED

**we-ef**

## Accessoires d'installation

### Collier pour mâts TS

| Description                                       | Code produit | D1      | Poids (kg) | D       |
|---|--------------|---------|------------|---------|
| TS1-2/M12 collier simple pour tube<br>(Ø 114-133) | 147-0544     | 114-133 | 1.70       | 114-133 |

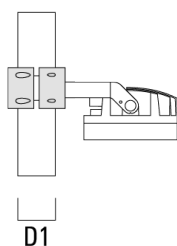
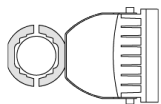

|   |          |       |      |       |
|---|----------|-------|------|-------|
| TS2-2/M12 collier double pour tube<br>(Ø 76-89) | 147-0545 | 76-89 | 1.40 | 76-89 |
|---|----------|-------|------|-------|

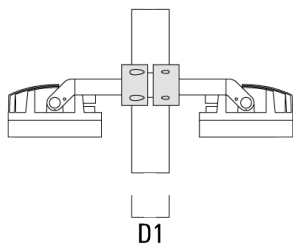
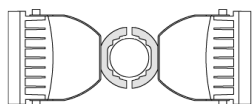

#### WE-EF LUMIERE

ZAC de Chesnes Nord, 6 Rue de Brisson, CS80330, 38290 Satolas et Bonce - Téléphone: +33 4 74 99 14 44  
info.france@we-ef.com - <https://we-ef.com/fr>

Sous réserve de modifications techniques et d'erreurs. - Généré le 23/11/2024

139-2431

FLC260-TW LED

**we-ef**

### Traverse pour mâts

| Description                      | Code produit | C1  | D x L1   | Poids (kg) | D x S    |
|----------------------------------|--------------|-----|----------|------------|----------|
| TA1 traverse simple (Ø 76 x 200) | 147-0023     | 130 | 76 x 200 | 1.90       | 76 x 200 |

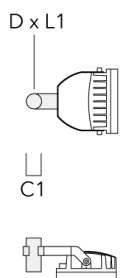

### Collier pour mâts PC

| Description                                     | Code produit | D1    | Poids (kg) |
|---|--------------|-------|------------|
| PC2 76-89/60 collier double pour tube (Ø 76-89) | 139-2703     | 76-89 | 1.00       |

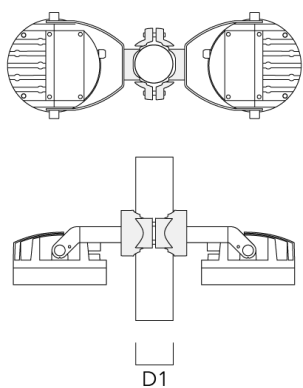

#### WE-EF LUMIERE

ZAC de Chesnes Nord, 6 Rue de Brisson, CS80330, 38290 Satolas et Bonce - Téléphone: +33 4 74 99 14 44  
info.france@we-ef.com - <https://we-ef.com/fr>

Sous réserve de modifications techniques et d'erreurs. - Généré le 23/11/2024

**139-2431**

**we-ef**

**FLC260-TW LED**

---

| Description                           | Code produit | D1    | Poids (kg) |
|---------------------------------------|--------------|-------|------------|
| PC1 76-89/60 collier simple (Ø 76-89) | 139-2702     | 76-89 | 1.00       |

---



---

|   |          |         |      |
|---|----------|---------|------|
| PC2 102-114/60 collier double pour tube (Ø 102-114) | 139-2707 | 102-114 | 1.20 |
|---|----------|---------|------|

---

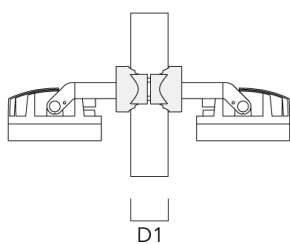
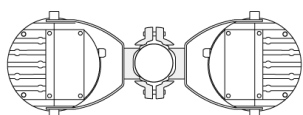

**WE-EF LUMIERE**

ZAC de Chesnes Nord, 6 Rue de Brisson, CS80330, 38290 Satolas et Bonce - Téléphone: +33 4 74 99 14 44  
info.france@we-ef.com - <https://we-ef.com/fr>

Sous réserve de modifications techniques et d'erreurs. - Généré le 23/11/2024

## FLC260-TW LED

| Description                               | Code produit | D1      | Poids (kg) |
|---|--------------|---------|------------|
| PC1 102-114/60 collier simple (Ø 102-114) | 139-2706     | 102-114 | 1.20       |

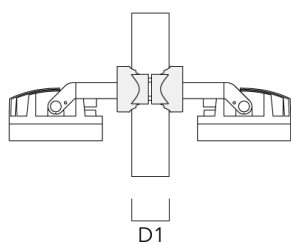
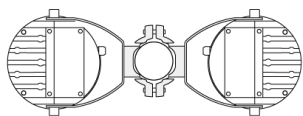

|   |          |         |      |
|---|----------|---------|------|
| PC2 114-133/60 collier double pour tube (Ø 114-133) | 139-2709 | 114-133 | 1.40 |
|---|----------|---------|------|

**WE-EF LUMIERE**

ZAC de Chesnes Nord, 6 Rue de Brisson, CS80330, 38290 Satolas et Bonce - Téléphone: +33 4 74 99 14 44  
info.france@we-ef.com - <https://we-ef.com/fr>

Sous réserve de modifications techniques et d'erreurs. - Généré le 23/11/2024



## FLC260-TW LED

| Description                               | Code produit | D1      | Poids (kg) |
|---|--------------|---------|------------|
| PC1 114-133/60 collier simple (Ø 114-133) | 139-2708     | 114-133 | 1.40       |

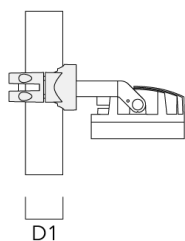
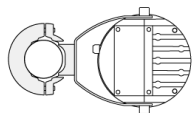

|   |          |        |      |
|---|----------|--------|------|
| PC2 82-109/60 collier double pour tube (Ø 82-109) | 139-2705 | 82-109 | 1.10 |
|---|----------|--------|------|

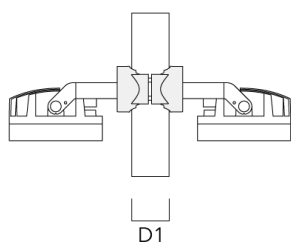
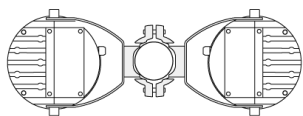
**WE-EF LUMIERE**

ZAC de Chesnes Nord, 6 Rue de Brisson, CS80330, 38290 Satolas et Bonce - Téléphone: +33 4 74 99 14 44  
info.france@we-ef.com - <https://we-ef.com/fr>

Sous réserve de modifications techniques et d'erreurs. - Généré le 23/11/2024

**139-2431**

**FLC260-TW LED**

**we-ef**

## **Control**

### **DMX Wireless Repeater**

---

| Description           | Code produit |
|-----------------------|--------------|
| DMX Wireless Repeater | 400-0477     |

---



---

### **DMX Wireless Transceiver**

---

| Description              | Code produit |
|--------------------------|--------------|
| DMX Wireless Transceiver | 400-0476     |

---



---

#### **WE-EF LUMIERE**

ZAC de Chesnes Nord, 6 Rue de Brisson, CS80330, 38290 Satolas et Bonce - Téléphone: +33 4 74 99 14 44  
info.france@we-ef.com - <https://we-ef.com/fr>

Sous réserve de modifications techniques et d'erreurs. - Généré le 23/11/2024