



Description

IP66. Classe I. Classe II sur demande. IK08. Corps en fonte d'aluminium. Visserie inox avec traitement PCS. Protection contre la corrosion 5CE. CCG® Joint silicone. Verre de sécurité. Ballast électronique intégré. DALI. Modules LED interchangeables.

Lentille PMMA avec technologie OLC® pour la maîtrise du flux et la précision de l'éclairage.

Version en 2200K disponible. À préciser lors de la demande de devis.

Hauteur de mât recommandée selon la puissance: 4,5 à 6m.

Poids	9.90 kg
Distribution de la lumière	[S65] Eclairage routier - basses luminances
Source lumineuse	LED-18/54W / 1050 mA - 3000 K
IRC	70
Alimentation électrique	ballast électronique
LEDs	18
Rated input power	59 W

Flux lumineux nominal (lm)

LED Lumen	490
Total Lumen	8820
Tj	85

Rated lumens (lm)

LED Lumen	392.6
Total Lumen	7067.4
Ta	25

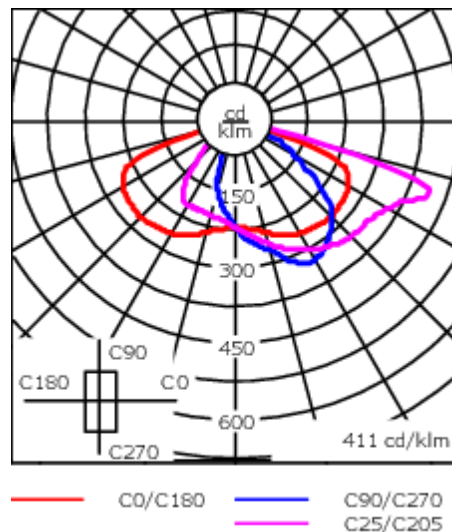
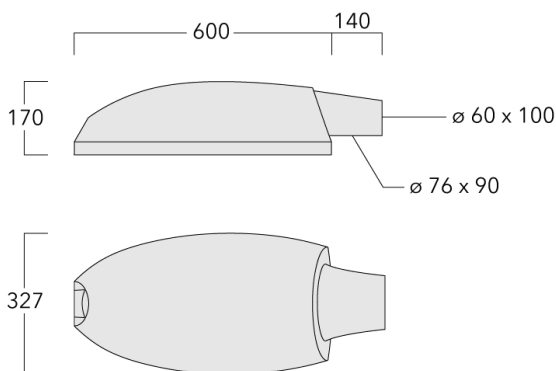

Spécifications

Description du matériel

Corps	Corps en fonte d'aluminium, visserie inox avec traitement PCS
Lentille	Verre de sécurité
Couleurs	<div style="display: flex; align-items: center; gap: 10px;"> <div style="width: 20px; height: 10px; background-color: black; margin-right: 5px;"></div> RAL9004 Noir de sécurité </div> <div style="display: flex; align-items: center; gap: 10px;"> <div style="width: 20px; height: 10px; background-color: gray; margin-right: 5px;"></div> RAL9007 Aluminium gris </div> <div style="display: flex; align-items: center; gap: 10px;"> <div style="width: 20px; height: 10px; background-color: darkgray; margin-right: 5px;"></div> RAL7016 Gris anthracite </div> <div style="display: flex; align-items: center; gap: 10px;"> <div style="width: 20px; height: 10px; background-color: lightgray; margin-right: 5px;"></div> RAL9016 Blanc signalisation </div>
Joint	Joint silicone CCG®
Visserie	PCS Inox avec recouvrement polymère
IP	IP66
IK	IK08
Protection contre la corrosion	5CE
Surface exposée au vent	0.098 m ²

Description électrique

Alimentation électrique	220-240V / 50-60 Hz
Driver	Driver électronique. DALI
Power factor	> 0.9

WE-EF Switzerland AG

Himmelrichstrasse 6, 6003 Luzern - Téléphone: +41 22 752 49 94

info.switzerland@we-ef.com - https://we-ef.com/ch_fr

Sous réserve de modifications techniques et d'erreurs. - Généré le 23/11/2024

107-0084-70

EFL540 LED

we-ef

Informations complémentaires

Durée de vie Ta=25° L90B10 > 90000h

Classe d'efficacité
énergétique C-D

WE-EF Switzerland AG

Himmelrichstrasse 6, 6003 Luzern - Téléphone: +41 22 752 49 94

info.switzerland@we-ef.com - https://we-ef.com/ch_fr

Sous réserve de modifications techniques et d'erreurs. - Généré le 23/11/2024

107-0084-70

EFL540 LED

we-ef

Control

Eco Step Dim® Basic

Description	Référence
Eco Step Dim® Basic LED	430-0001

Eco Step Dim® Advanced

Description	Référence
Eco Step Dim® Advanced LED	430-0002

WE-EF Switzerland AG

Himmelrichstrasse 6, 6003 Luzern - Téléphone: +41 22 752 49 94

info.switzerland@we-ef.com - https://we-ef.com/ch_fr

Sous réserve de modifications techniques et d'erreurs. - Généré le 23/11/2024

Accessoires d'installation

Crosses murales et Crosses pour mât RE

Description	Référence	C1	D1	D2	D x L1	H1	M1	Poids (kg)	C	H
RE0-540 crosse murale	111-0084	180	230	195			12	3.20	140	

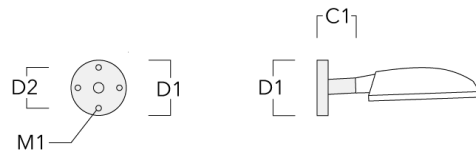

RE1-540 crosse simple	111-0042	200			76 x 130	550		4.60	200	550
-----------------------	----------	-----	--	--	----------	-----	--	------	-----	-----

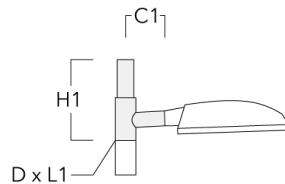

EFL540 LED

Description	Référence	C1	D1	D2	D x L1	H1	M1	Poids (kg)	C	H
RE2-540 crose double	111-0043	200			76 x 130	550		5.30	200	550

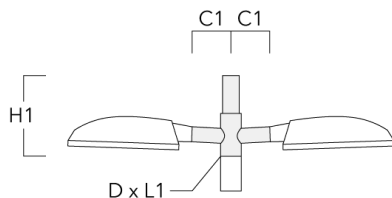

Crosses murales et Crosses pour mât

Description	Référence	Informations complémentaires	C2	C3	D1	D x L1	H1	H2	M1	M2	Poids (kg)	C	D	H
RV0 crose murale	108-0979	RV0 Wall bracket	108	100	60		200	160	38	12	2.00	108		

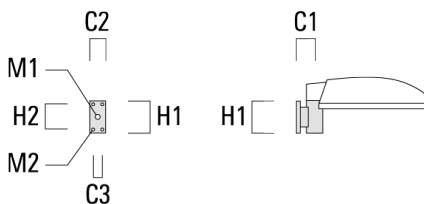

EFL540 LED

Description	Référence	Informations complémentaires	C2	C3	D1	D x L1	H1	H2	M1	M2	Poids (kg)	C	D	H
RV2-76 crosse double	108-0980	147				76 x 100					4.80	147	76	200

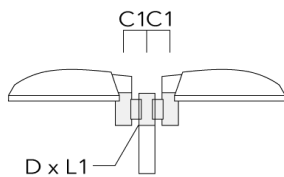

RV2-60 crosse double	108-0981	147				60 x 100					4.80	147	60	200
----------------------	----------	-----	--	--	--	----------	--	--	--	--	------	-----	----	-----

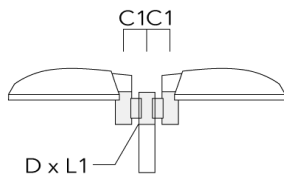

EFL540 LED

Description	Référence	Informations complémentaires	C2	C3	D1	D × L1	H1	H2	M1	M2	Poids (kg)	C	D	H
RV5 crosse	108-0982	108			76-240						1.70	106		200

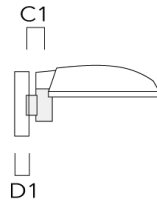

Crosses pour mât RF

Description	Référence	C1	D × L1	H1	Poids (kg)	C	H
RF1-540 crosse simple	111-0046	200	76 x 80	200	2.60	200	300

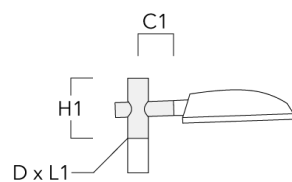

EFL540 LED

Description	Référence	C1	D × L1	H1	Poids (kg)	C	H
RF2-540 crosse double	111-0047	200	76 x 80	200	3.30	200	300

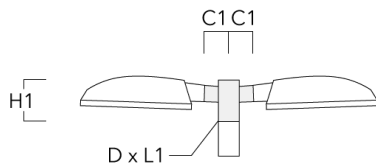

Crosses pour mât TB

Description	Référence	A	D1	D2	L	Poids (kg)
TB-540.60-10 crosse 10°	111-0636	10°	60 x 90	60 x 100	205	0.70

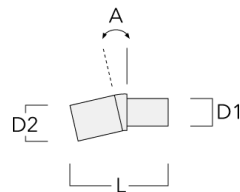

EFL540 LED

Description	Référence	A	D1	D2	L	Poids (kg)
TB-540.60-15 crosse 15°	111-0637	15°	60 x 90	60 x 100	205	0.70



Crossettes AKV

Description	Référence	C1	D x L1	D x L2	H1	Poids (kg)
AKV2-76	300-0053	180	76x100	67x	235	1.50

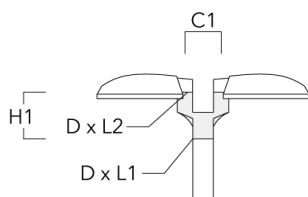

Accessoires Optiques**Light shield**

Description	Référence	Informations complémentaires
LS180	430-0029	Coupe-flux arrière adapté pour les optiques [S60], [S65], [S70], [R65], [P65]. Coupe-flux arrière assemblé sur le luminaire en usine ou disponible pour le rétrofit. Cela doit être déterminé à la commande.