



Beschreibung

IP66, SKI. SKII auf Anfrage. IK08. Korrosionsbeständiger Aluminiumguss, PCS beschichtete Edelstahlschrauben. 5CE Korrosionsschutz. CCG® Silikondichtung. Sicherheitsglas, abklappbar. Eingebaute elektronische Betriebsgeräte. DALI. CAD optimierte OLC® Technik zur Lichtlenkung und Entblendung. Eingebauter Überspannungsschutz 6/6kV.

Variante mit 2200 K erhältlich, bei Bestellung bitte angeben.

| | |
|--------------------|---|
| Gewicht | 9.90 kg |
| Lichtverteilung | asymmetrisch vorwärts, breitstrahlend [R65] |
| Lichtquelle | LED-18/54W / 1050 mA - 4000 K |
| CRI | 70 |
| Netz | EVG |
| LEDs | 18 |
| Bemessungsleistung | 59 W |

Nominal Lichtstrom (lm)

| | |
|-------------|------|
| LED Lumen | 510 |
| Total Lumen | 9180 |
| Tj | 85 |

Bemessungslichtstrom (lm)

| | |
|-------------|--------|
| LED Lumen | 372.3 |
| Total Lumen | 6701.5 |
| Ta | 25 |



Spezifikationen

Materialbeschreibung

| | |
|-------------------------|---|
| Gehäuse | Korrosionsbeständiger Aluminiumguss |
| Abdeckung | Sicherheitsglas, abklappbar |
| Farben | <div style="display: flex; align-items: center;"> <div style="width: 20px; height: 10px; background-color: black; margin-right: 5px;"></div> RAL9004 Signalschwarz </div> <div style="display: flex; align-items: center; margin-top: 5px;"> <div style="width: 20px; height: 10px; background-color: gray; margin-right: 5px;"></div> RAL9007 Graualuminium </div> <div style="display: flex; align-items: center; margin-top: 5px;"> <div style="width: 20px; height: 10px; background-color: darkgray; margin-right: 5px;"></div> RAL7016 Anthrazitgrau </div> <div style="display: flex; align-items: center; margin-top: 5px;"> <div style="width: 20px; height: 10px; background-color: lightgray; margin-right: 5px;"></div> RAL9016 Verkehrsweiß </div> |
| Dichtung | CCG® Silikondichtung |
| Schrauben | PCS beschichtete Edelstahlschrauben |
| Schutzart | IP66 |
| Schlagfestigkeit | IK08 |
| Korrosionsbeständigkeit | 5CE |
| Windangriffsfläche | 0.098 m ² |

Elektrische Beschreibung

| | |
|-------------------------------|---|
| Netz | 220-240V / 50-60 Hz |
| Netzgerät / Vorschaltgerät | Eingebaute elektronische Betriebsgeräte. DALI |
| Leistungsfaktor | > 0.9 |

WE-EF Switzerland AG

Himmelrichstrasse 6, 6003 Luzern - Tel: +41 41 210 49 95
 info.switzerland@we-ef.com - https://we-ef.com/ch_de
 Technische Änderungen und Irrtümer vorbehalten. - Erstellt am 23.11.2024

107-0087-70

EFL540 LED

we-ef

Weitere Informationen

Lebensdauer Ta=25° L90B10 > 90000h

Energieeffizienzklasse C-D (Lichtquelle)

WE-EF Switzerland AG

Himmelrichstrasse 6, 6003 Luzern - Tel: +41 41 210 49 95

info.switzerland@we-ef.com - https://we-ef.com/ch_de

Technische Änderungen und Irrtümer vorbehalten. - Erstellt am 23.11.2024

107-0087-70

EFL540 LED

we-ef

Steuerung

Eco Step Dim® Basic

| Beschreibung | Artikelnummer |
|-------------------------|---------------|
| Eco Step Dim® Basic LED | 430-0001 |

Eco Step Dim® Advanced

| Beschreibung | Artikelnummer |
|----------------------------|---------------|
| Eco Step Dim® Advanced LED | 430-0002 |

WE-EF Switzerland AG

Himmelrichstrasse 6, 6003 Luzern - Tel: +41 41 210 49 95

info.switzerland@we-ef.com - https://we-ef.com/ch_de

Technische Änderungen und Irrtümer vorbehalten. - Erstellt am 23.11.2024

Montagezubehör

Wand- und Mastausleger RE

| Beschreibung | Artikelnummer | C1 | D1 | D2 | D × L1 | H1 | M1 | Gewicht (kg) | C | H |
|----------------------|---------------|-----|-----|-----|--------|----|----|--------------|-----|---|
| RE0-540 Wandausleger | 111-0084 | 180 | 230 | 195 | | | 12 | 3.20 | 140 | |



| | | | | | | | | | | |
|-------------------------------|----------|-----|--|--|----------|-----|--|------|-----|-----|
| RE1-540 Mastausleger, einfach | 111-0042 | 200 | | | 76 x 130 | 550 | | 4.60 | 200 | 550 |
|-------------------------------|----------|-----|--|--|----------|-----|--|------|-----|-----|

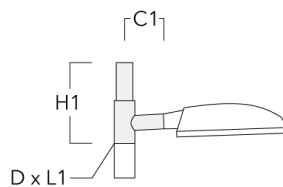

EFL540 LED

| Beschreibung | Artikelnummer | C1 | D1 | D2 | D x L1 | H1 | M1 | Gewicht (kg) | C | H |
|------------------------------|---------------|-----|----|----|----------|-----|----|--------------|-----|-----|
| RE2-540 Mastausleger, doppel | 111-0043 | 200 | | | 76 x 130 | 550 | | 5.30 | 200 | 550 |

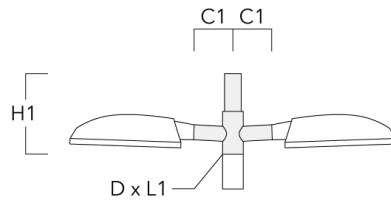

Wand- und Mastausleger RV

| Beschreibung | Artikelnummer | Weitere Informationen | C1 | C2 | C3 | D1 | D x L1 | H1 | H2 | M1 | M2 | Gewicht (kg) | C | D | H |
|------------------|---------------|-----------------------|-----|-----|----|----|--------|-----|-----|----|----|--------------|-----|---|---|
| RV0 Wandausleger | 108-0979 | RV0 Wall bracket | 108 | 100 | 60 | | | 200 | 160 | 38 | 12 | 2.00 | 108 | | |

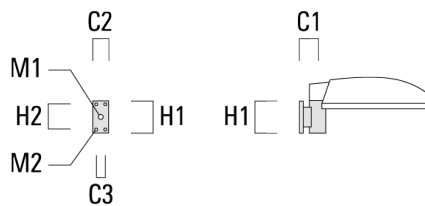

EFL540 LED

| Beschreibung | Artikelnummer | Weitere Informationen | C1 | C2 | C3 | D1 | D × L1 | H1 | H2 | M1 | M2 | Gewicht (kg) | C | D | H |
|-----------------------------|---------------|-----------------------|----|----|----|----|----------|----|----|----|----|--------------|-----|----|-----|
| RV2-76 Mastausleger, doppel | 108-0980 | 147 | | | | | 76 x 100 | | | | | 4.80 | 147 | 76 | 200 |



| | | | | | | | | | | | | | | | |
|-----------------------------|----------|-----|--|--|--|--|----------|--|--|--|--|------|-----|----|-----|
| RV2-60 Mastausleger, doppel | 108-0981 | 147 | | | | | 60 x 100 | | | | | 4.80 | 147 | 60 | 200 |
|-----------------------------|----------|-----|--|--|--|--|----------|--|--|--|--|------|-----|----|-----|



| Beschreibung | Artikelnummer | Weitere Informationen | C1 | C2 | C3 | D1 | D × L1 | H1 | H2 | M1 | M2 | Gewicht (kg) | C | D | H |
|------------------|---------------|--------------------------|----|----|----|--------|-----------|----|----|----|----|-----------------|-----|---|-----|
| RV5 Mastausleger | 108-0982 | 108 | | | | 76-240 | | | | | | 1.70 | 106 | | 200 |

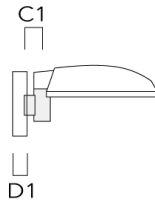

Mastausleger RF

| Beschreibung | Artikelnummer | C1 | D × L1 | H1 | Gewicht (kg) | C | H |
|-------------------------------|---------------|-----|---------|-----|--------------|-----|-----|
| RF1-540 Mastausleger, einfach | 111-0046 | 200 | 76 x 80 | 200 | 2.60 | 200 | 300 |

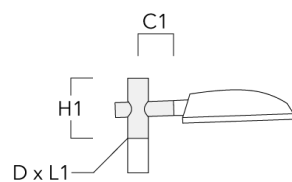

EFL540 LED

| Beschreibung | Artikelnummer | C1 | D × L1 | H1 | Gewicht (kg) | C | H |
|------------------------------|---------------|-----|---------|-----|--------------|-----|-----|
| RF2-540 Mastausleger, doppel | 111-0047 | 200 | 76 x 80 | 200 | 3.30 | 200 | 300 |



Leuchtenstutzen TB

| Beschreibung | Artikelnummer | A | D1 | D2 | L | Gewicht (kg) |
|---|---------------|-----|---------|----------|-----|--------------|
| TB-540.60-10 Leuchtenstutzen 10° Neigung | 111-0636 | 10° | 60 x 90 | 60 x 100 | 205 | 0.70 |



EFL540 LED

| Beschreibung | Artikelnummer | A | D1 | D2 | L | Gewicht (kg) |
|---|---------------|-----|---------|----------|-----|--------------|
| TB-540.60-15 Leuchtenstutzen 15° Neigung | 111-0637 | 15° | 60 x 90 | 60 x 100 | 205 | 0.70 |



Aufsatzkrone AKV

| Beschreibung | Artikelnummer | C1 | D x L1 | D x L2 | H1 | Gewicht (kg) |
|--------------|---------------|-----|--------|--------|-----|--------------|
| AKV2-76 | 300-0053 | 180 | 76x100 | 67x | 235 | 1.50 |

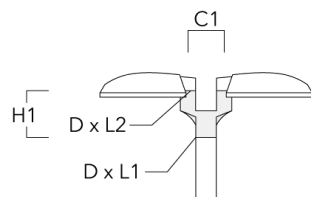

107-0087-70

EFL540 LED

we-ef

Optisches Zubehör

Blendschutz

| Beschreibung | Artikelnummer | Weitere Informationen |
|--------------|---------------|--|
| LS180 | 430-0029 | Blendschutz zur Reduktion des rückseitigen Streulichts. Blendschutz werkseitig eingebaut oder als Nachrüstsatz erhältlich. Geeignet für asymmetrische Lichtverteilung [S60], [S65], [S70], [R65], [P65], bei Bestellung bitte angeben. |

WE-EF Switzerland AG

Himmelrichstrasse 6, 6003 Luzern - Tel: +41 41 210 49 95

info.switzerland@we-ef.com - https://we-ef.com/ch_de

Technische Änderungen und Irrtümer vorbehalten. - Erstellt am 23.11.2024