



Beschreibung

IP55, SKI. SKII auf Anfrage. IK10. Korrosionsbeständiger Aluminiumguss. PCS beschichtete Edelstahlschrauben. 5CE Korrosionsschutz. Silikondichtung. Polycarbonat Abdeckung. Eingebaute elektronische Betriebsgeräte, thermisch getrennt. CAD-optimierte OLC® One LED Concept Technik zur Lichtlenkung und Entblendung. Eingebaute LED Platine. Die Leuchte wird anschlussfertig geliefert und muss zur Installation nicht geöffnet werden.

Variante mit 2200 K erhältlich, bei Bestellung bitte angeben.

Ausleger sind separat zu bestellen.

Gewicht	13.10 kg
Lichtverteilung	asymmetrisch vorwärts, breitstrahlend [R65]
Lichtquelle	LED-36/72W / 700 mA - 2700 K
CRI	70
Netz	EVG
LEDs	36
Bemessungsleistung	79 W
Nominal Lichtstrom (lm)	
LED Lumen	290
Total Lumen	10440
Tj	85
Bemessungslichtstrom (lm)	
LED Lumen	225
Total Lumen	8098.3
Ta	25

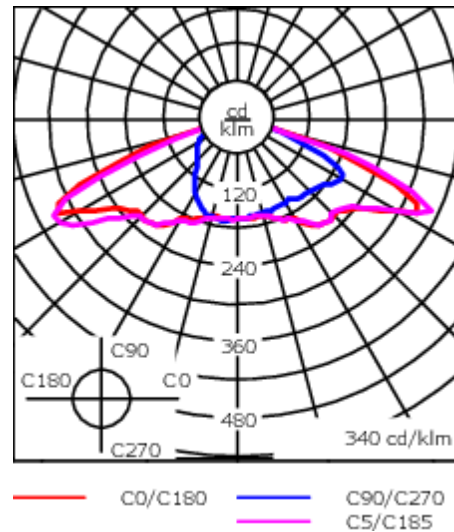
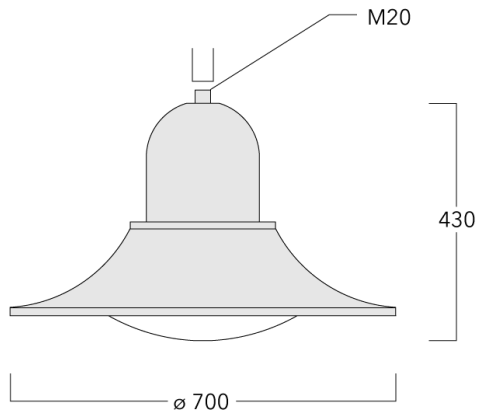

Spezifikationen

Materialbeschreibung

Gehäuse	Korrosionsbeständiges Aluminium
Abdeckung	Polycarbonat Abdeckung
Farben	<div style="display: flex; align-items: center;"> <div style="width: 20px; height: 15px; background-color: black; margin-right: 5px;"></div> RAL9004 Signalschwarz </div> <div style="display: flex; align-items: center;"> <div style="width: 20px; height: 15px; background-color: #cccccc; margin-right: 5px;"></div> RAL9006 Weißaluminium </div> <div style="display: flex; align-items: center;"> <div style="width: 20px; height: 15px; background-color: #808080; margin-right: 5px;"></div> RAL9007 Graualuminium </div> <div style="display: flex; align-items: center;"> <div style="width: 20px; height: 15px; background-color: #333333; margin-right: 5px;"></div> RAL7016 Anthrazitgrau </div> <div style="display: flex; align-items: center;"> <div style="width: 20px; height: 15px; background-color: #e0e0e0; margin-right: 5px;"></div> RAL9016 Verkehrsweiß </div>
Dichtung	Silikondichtung
Schrauben	PCS beschichtete Edelstahlschrauben
Schutzart	IP55
Schlagfestigkeit	IK10
Korrosionsbeständigkeit	5CE
Windangriffsfläche	0.1246 m ²

Elektrische Beschreibung

Netz	220-240V / 50-60 Hz
Netzgerät / Vorschaltgerät	Eingebaute elektronische Betriebsgeräte. DALI
Leistungsfaktor	> 0,9
Überspannungsschutz	6/6 kV (optional SP10)

WE-EF LEUCHTEN GmbH

Töpinger Straße 16, 29646 Bispingen, Germany - Tel: +49 5194 909-0
 info.germany@we-ef.com - <https://we-ef.com/de>

Technische Änderungen und Irrtümer vorbehalten. - Erstellt am 23.11.2024

127-1436-70

BSP544 LED

we-ef

Weitere Informationen

Lebensdauer Ta=25° L90B10 > 90000h

Energieeffizienzklasse C-D (Lichtquelle)

WE-EF LEUCHTEN GmbH

Töpinger Straße 16, 29646 Bispingen, Germany - Tel: +49 5194 909-0

info.germany@we-ef.com - <https://we-ef.com/de>

Technische Änderungen und Irrtümer vorbehalten. - Erstellt am 23.11.2024

127-1436-70

BSP544 LED

we-ef

Steuerung

Eco Step Dim® Basic

Beschreibung	Artikelnummer
Eco Step Dim® Basic LED	430-0001

Eco Step Dim® Advanced

Beschreibung	Artikelnummer
Eco Step Dim® Advanced LED	430-0002

WE-EF LEUCHTEN GmbH

Töpinger Straße 16, 29646 Bispingen, Germany - Tel: +49 5194 909-0

info.germany@we-ef.com - <https://we-ef.com/de>

Technische Änderungen und Irrtümer vorbehalten. - Erstellt am 23.11.2024

Montagezubehör

Wand- und Mastausleger BA

Beschreibung	Artikelnummer	C1	D × L1	H1	H2	M1	Gewicht (kg)	C	H
BA0-580 Wandausleger, einfach	300-0149	635		1000	132	9	2.50	635	1000

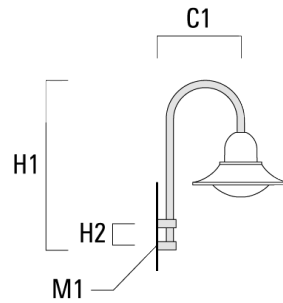

BA1-580 Mastausleger, einfach	300-0089	580	76 x 80	1000			4.50	580	1000
-------------------------------	----------	-----	---------	------	--	--	------	-----	------

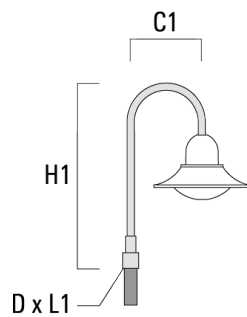

BSP544 LED

Beschreibung	Artikelnummer	C1	D x L1	H1	H2	M1	Gewicht (kg)	C	H
BA2-580 Mastausleger, zweifach	300-0090	675	76 x 80	1000			8.50	675	1000

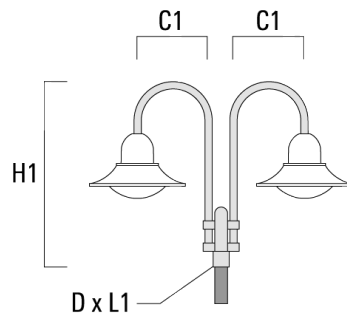

BA3-580 Mastausleger, dreifach	300-0093	675	76 x 80	1000			10.50	675	1000
--------------------------------	----------	-----	---------	------	--	--	-------	-----	------

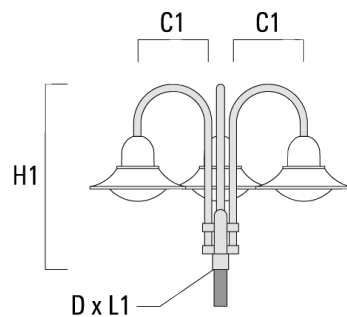

Wand- und Mastausleger BC

Beschreibung	Artikelnummer	C1	H1	H2	M1	Gewicht (kg)	C	H
BC0-580 Wandausleger, zweifach	300-0771	635	1325	300	8	2.80	635	1325

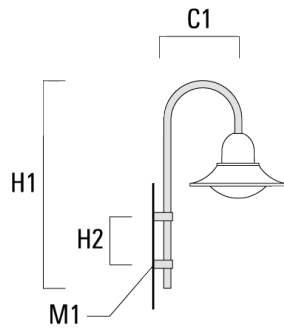

BC1-580 Mastausleger, einfach	300-0770	675	1325	300	8	2.80	675	1325
-------------------------------	----------	-----	------	-----	---	------	-----	------

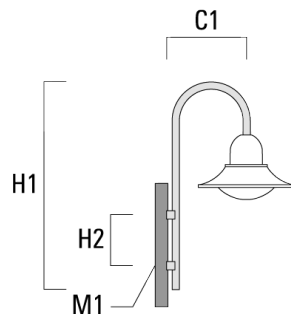

BSP544 LED

Beschreibung	Artikelnummer	C1	H1	H2	M1	Gewicht (kg)	C	H
BC2-580 Mastausleger, zweifach	300-0769	675	1325	300	8	5.60	675	1325

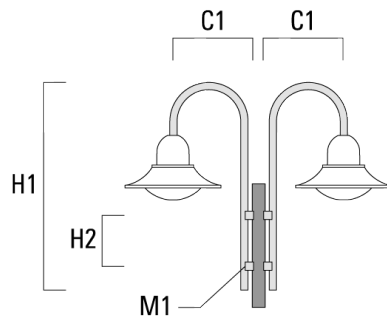

Wand- und Mastausleger DA

Beschreibung	Artikelnummer	C1	C2	D × L1	H1	Gewicht (kg)	C	H
DA0-750 Wandausleger, einfach	300-0086	720	70		950	7.30	720	950

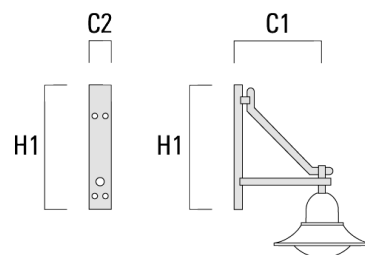

WE-EF LEUCHTEN GmbH

Töpinger Straße 16, 29646 Bispingen, Germany - Tel: +49 5194 909-0

info.germany@we-ef.com - <https://we-ef.com/de>

Technische Änderungen und Irrtümer vorbehalten. - Erstellt am 23.11.2024

BSP544 LED

Beschreibung	Artikelnummer	C1	C2	D x L1	H1	Gewicht (kg)	C	H
DA1-750 Mastausleger, einfach	300-0083	720		76 x 130	950	7.30	720	950

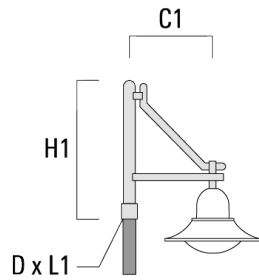

DA2-750 Mastausleger, zweifach	300-0084	720		76 x 130	950	10.60	720	950
--------------------------------	----------	-----	--	----------	-----	-------	-----	-----

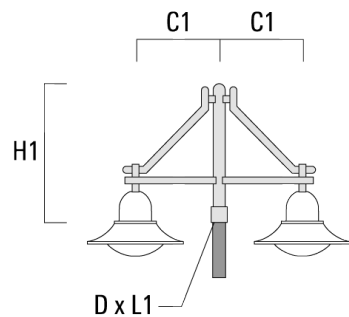

BSP544 LED

Beschreibung	Artikelnummer	C1	C2	D × L1	H1	Gewicht (kg)	C	H
DA3-750 Mastausleger, dreifach	300-0085	720		76 x 130	950	13.90	720	950

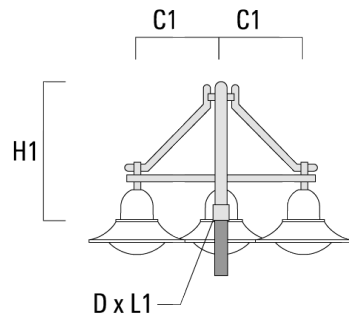

Wand- und Mastausleger DB

Beschreibung	Artikelnummer	C1	C2	D × L1	H1	Gewicht (kg)	C	H
DB0-750 Wandausleger, einfach	300-0172	720	70		950	7.10	720	950

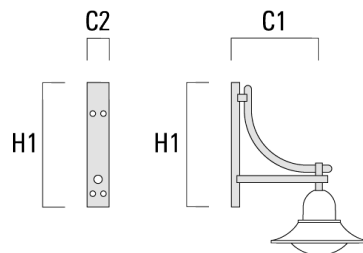

BSP544 LED

Beschreibung	Artikelnummer	C1	C2	D x L1	H1	Gewicht (kg)	C	H
DB1-750 Mastausleger, einfach	300-0165	720		76 x 130	950	7.10	720	950

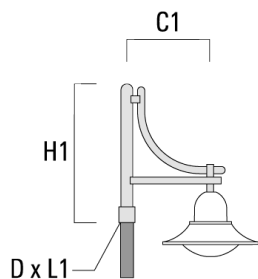

DB2-750 Mastausleger, zweifach	300-0168	720		76 x 130	950	10.20	720	950
--------------------------------	----------	-----	--	----------	-----	-------	-----	-----

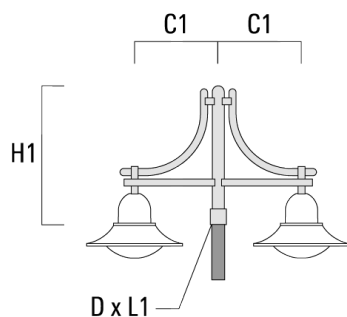

BSP544 LED

Beschreibung	Artikelnummer	C1	C2	D × L1	H1	Gewicht (kg)	C	H
DB3-750 Mastausleger, dreifach	300-0170	720		76 x 130	950	13.30	720	950

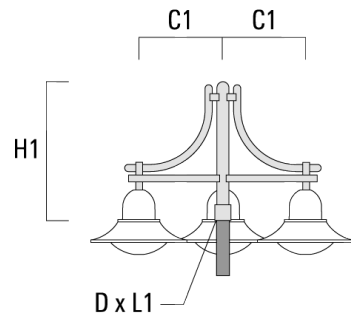

Wand- und Mastausleger DS

Beschreibung	Artikelnummer	C1	C2	D × L1	H1	Gewicht (kg)	C	H
DS0-750 Wandausleger, einfach	300-0070	750	70		700	2.60	750	700

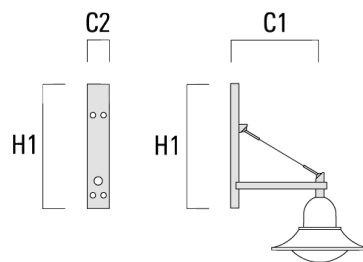

BSP544 LED

Beschreibung	Artikelnummer	C1	C2	D x L1	H1	Gewicht (kg)	C	H
DS1-750 Mastausleger, einfach	300-0477	750		76 x 130	850	5.50	750	850

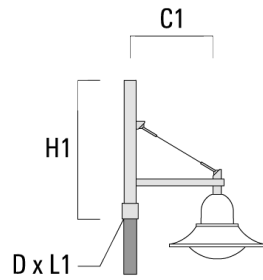

DS2-750 Mastausleger, zweifach	300-0765	750		76 x 130	850	7.20	750	850
--------------------------------	----------	-----	--	----------	-----	------	-----	-----

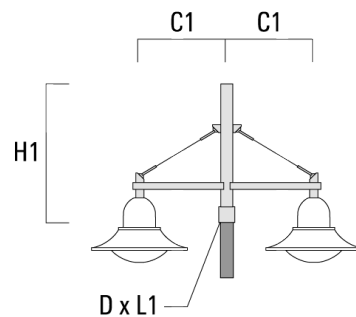

127-1436-70

BSP544 LED

we-ef

Beschreibung	Artikelnummer	C1	C2	D x L1	H1	Gewicht (kg)	C	H
DS3-750 Mastausleger, dreifach	300-0766	750		76 x 130	850	8.90	750	850

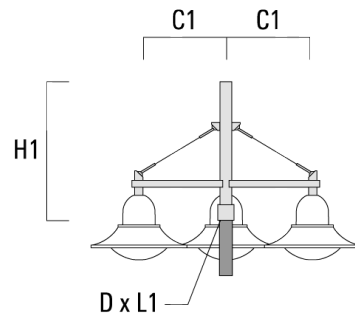

WE-EF LEUCHTEN GmbH

Töpinger Straße 16, 29646 Bispingen, Germany - Tel: +49 5194 909-0

info.germany@we-ef.com - <https://we-ef.com/de>

Technische Änderungen und Irrtümer vorbehalten. - Erstellt am 23.11.2024

127-1436-70

BSP544 LED

we-ef

Optisches Zubehör

Blendschutz

Beschreibung	Artikelnummer	Weitere Informationen
LS180	430-0029	Blendschutz zur Reduktion des rückseitigen Streulichts. Blendschutz werkseitig eingebaut oder als Nachrüstsatz erhältlich. Geeignet für asymmetrische Lichtverteilung [S60], [S65], [S70], [R65], [P65], bei Bestellung bitte angeben.