

127-1288-70

ASP544 LED

we-ef



Beschreibung

IP55, SKI. SKII auf Anfrage. IK10. Korrosionsbeständiger Aluminiumguss. PCS beschichtete Edelstahlschrauben. 5CE Korrosionsschutz. Silikondichtung. Polycarbonat Abdeckung. Eingebaute elektronische Betriebsgeräte, thermisch getrennt. CAD-optimierte OLC® One LED Concept Technik zur Lichtlenkung und Entblendung. Eingebaute LED Platine.

Variante mit 2200 K erhältlich, bei Bestellung bitte angeben.

Ausleger sind separat zu bestellen.

| | |
|--------------------|------------------------------|
| Gewicht | 13.30 kg |
| Lichtverteilung | asymmetrisch seitlich [S65] |
| Lichtquelle | LED-36/72W / 700 mA - 3000 K |
| CRI | 70 |
| Netz | EVG |
| LEDs | 36 |
| Bemessungsleistung | 79 W |

Nominal Lichtstrom (lm)

| | |
|-------------|-------|
| LED Lumen | 330 |
| Total Lumen | 11880 |
| Tj | 85 |

Bemessungslichtstrom (lm)

| | |
|-------------|---------|
| LED Lumen | 280.7 |
| Total Lumen | 10106.4 |
| Ta | 25 |

WE-EF LEUCHTEN GmbH

Töpinger Straße 16, 29646 Bispingen, Germany - Tel: +49 5194 909-0
info.germany@we-ef.com - <https://we-ef.com/de>

Technische Änderungen und Irrtümer vorbehalten. - Erstellt am 23.11.2024

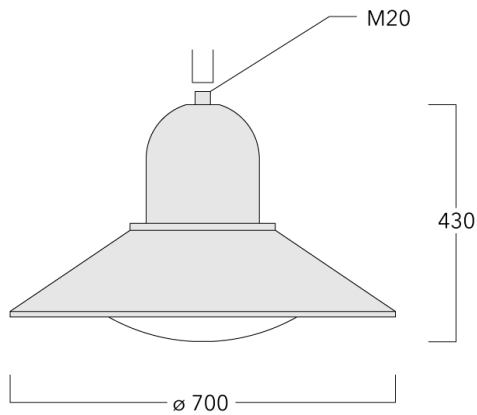

Spezifikationen

Materialbeschreibung

| | |
|-------------------------|---|
| Gehäuse | Korrosionsbeständiges Aluminium |
| Abdeckung | Polycarbonat Abdeckung |
| Farben | <div style="display: flex; flex-direction: column; gap: 5px;"> <div style="display: flex; align-items: center;"> <div style="width: 20px; height: 15px; background-color: black; margin-right: 5px;"></div> RAL9004 Signalschwarz </div> <div style="display: flex; align-items: center;"> <div style="width: 20px; height: 15px; background-color: #cccccc; margin-right: 5px;"></div> RAL9006 Weißaluminium </div> <div style="display: flex; align-items: center;"> <div style="width: 20px; height: 15px; background-color: #808080; margin-right: 5px;"></div> RAL9007 Graualuminium </div> <div style="display: flex; align-items: center;"> <div style="width: 20px; height: 15px; background-color: #333333; margin-right: 5px;"></div> RAL7016 Anthrazitgrau </div> <div style="display: flex; align-items: center;"> <div style="width: 20px; height: 15px; background-color: #e0e0e0; margin-right: 5px;"></div> RAL9016 Verkehrsweiß </div> </div> |
| Dichtung | Silikondichtung |
| Schrauben | PCS beschichtete Edelstahlschrauben |
| Schutzart | IP55 |
| Schlagfestigkeit | IK10 |
| Korrosionsbeständigkeit | 5CE |
| Windangriffsfläche | 0.1343 m ² |

Elektrische Beschreibung

| | |
|-------------------------------|---|
| Netz | 220-240V / 50-60 Hz |
| Netzgerät / Vorschaltgerät | Eingebaute elektronische Betriebsgeräte. DALI |
| Leistungsfaktor | > 0,9 |
| Überspannungsschutz | 6/6 kV (optional SP10) |

WE-EF LEUCHTEN GmbH

Töpinger Straße 16, 29646 Bispingen, Germany - Tel: +49 5194 909-0
 info.germany@we-ef.com - <https://we-ef.com/de>

Technische Änderungen und Irrtümer vorbehalten. - Erstellt am 23.11.2024

127-1288-70

ASP544 LED

we-ef

Weitere Informationen

Lebensdauer Ta=25° L90B10 > 90000h

Energieeffizienzklasse C-D (Lichtquelle)

WE-EF LEUCHTEN GmbH

Töpinger Straße 16, 29646 Bispingen, Germany - Tel: +49 5194 909-0

info.germany@we-ef.com - <https://we-ef.com/de>

Technische Änderungen und Irrtümer vorbehalten. - Erstellt am 23.11.2024

127-1288-70

ASP544 LED

we-ef

Steuerung

Eco Step Dim® Basic

| Beschreibung | Artikelnummer |
|-------------------------|---------------|
| Eco Step Dim® Basic LED | 430-0001 |

Eco Step Dim® Advanced

| Beschreibung | Artikelnummer |
|----------------------------|---------------|
| Eco Step Dim® Advanced LED | 430-0002 |

WE-EF LEUCHTEN GmbH

Töpinger Straße 16, 29646 Bispingen, Germany - Tel: +49 5194 909-0
info.germany@we-ef.com - <https://we-ef.com/de>

Technische Änderungen und Irrtümer vorbehalten. - Erstellt am 23.11.2024

Montagezubehör

Wand- und Mastausleger BA

| Beschreibung | Artikelnummer | C1 | D × L1 | H1 | H2 | M1 | Gewicht (kg) | C | H |
|-------------------------------|---------------|-----|--------|------|-----|----|--------------|-----|------|
| BA0-580 Wandausleger, einfach | 300-0149 | 635 | | 1000 | 132 | 9 | 2.50 | 635 | 1000 |

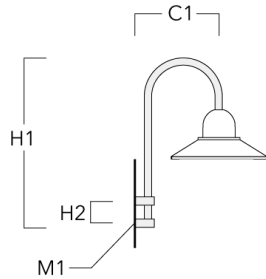

| | | | | | | | | | |
|-------------------------------|----------|-----|---------|------|--|--|------|-----|------|
| BA1-580 Mastausleger, einfach | 300-0089 | 580 | 76 x 80 | 1000 | | | 4.50 | 580 | 1000 |
|-------------------------------|----------|-----|---------|------|--|--|------|-----|------|

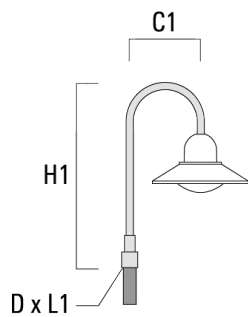

ASP544 LED

| Beschreibung | Artikelnummer | C1 | D x L1 | H1 | H2 | M1 | Gewicht (kg) | C | H |
|--------------------------------|---------------|-----|---------|------|----|----|--------------|-----|------|
| BA2-580 Mastausleger, zweifach | 300-0090 | 675 | 76 x 80 | 1000 | | | 8.50 | 675 | 1000 |

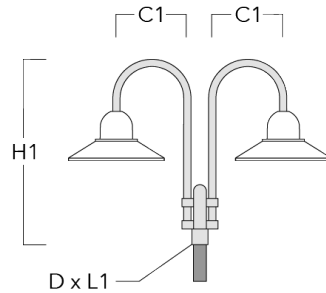

| | | | | | | | | | |
|--------------------------------|----------|-----|---------|------|--|--|-------|-----|------|
| BA3-580 Mastausleger, dreifach | 300-0093 | 675 | 76 x 80 | 1000 | | | 10.50 | 675 | 1000 |
|--------------------------------|----------|-----|---------|------|--|--|-------|-----|------|

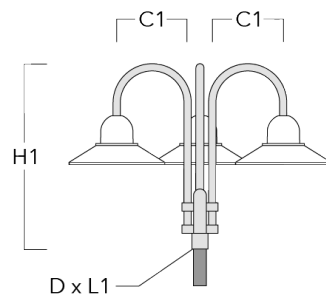

Wand- und Mastausleger BC

| Beschreibung | Artikelnummer | C1 | H1 | H2 | M1 | Gewicht (kg) | C | H |
|--------------------------------|---------------|-----|------|-----|----|--------------|-----|------|
| BC0-580 Wandausleger, zweifach | 300-0771 | 635 | 1325 | 300 | 8 | 2.80 | 635 | 1325 |

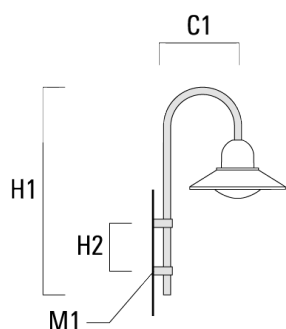

| | | | | | | | | |
|-------------------------------|----------|-----|------|-----|---|------|-----|------|
| BC1-580 Mastausleger, einfach | 300-0770 | 675 | 1325 | 300 | 8 | 2.80 | 675 | 1325 |
|-------------------------------|----------|-----|------|-----|---|------|-----|------|

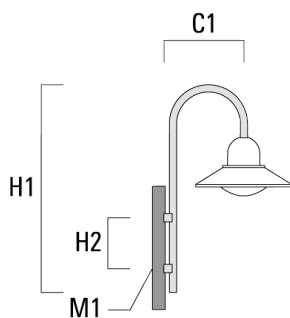

ASP544 LED

| Beschreibung | Artikelnummer | C1 | H1 | H2 | M1 | Gewicht (kg) | C | H |
|--------------------------------|---------------|-----|------|-----|----|--------------|-----|------|
| BC2-580 Mastausleger, zweifach | 300-0769 | 675 | 1325 | 300 | 8 | 5.60 | 675 | 1325 |

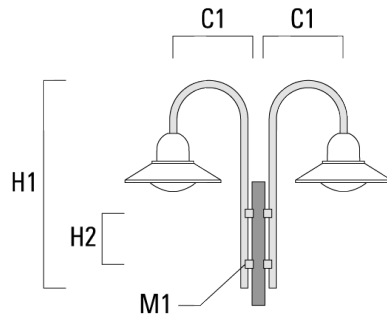

Wand- und Mastausleger DA

| Beschreibung | Artikelnummer | C1 | C2 | D × L1 | H1 | Gewicht (kg) | C | H |
|-------------------------------|---------------|-----|----|--------|-----|--------------|-----|-----|
| DA0-750 Wandausleger, einfach | 300-0086 | 720 | 70 | | 950 | 7.30 | 720 | 950 |

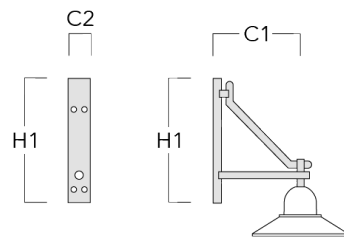

ASP544 LED

| Beschreibung | Artikelnummer | C1 | C2 | D x L1 | H1 | Gewicht (kg) | C | H |
|-------------------------------|---------------|-----|----|----------|-----|--------------|-----|-----|
| DA1-750 Mastausleger, einfach | 300-0083 | 720 | | 76 x 130 | 950 | 7.30 | 720 | 950 |

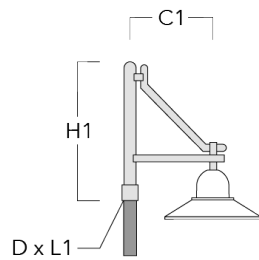

| | | | | | | | | |
|--------------------------------|----------|-----|--|----------|-----|-------|-----|-----|
| DA2-750 Mastausleger, zweifach | 300-0084 | 720 | | 76 x 130 | 950 | 10.60 | 720 | 950 |
|--------------------------------|----------|-----|--|----------|-----|-------|-----|-----|

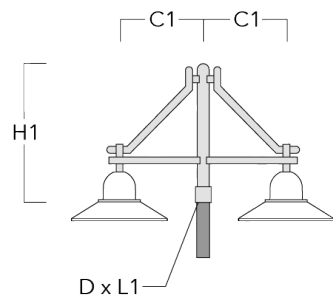

ASP544 LED

| Beschreibung | Artikelnummer | C1 | C2 | D × L1 | H1 | Gewicht (kg) | C | H |
|--------------------------------|---------------|-----|----|----------|-----|--------------|-----|-----|
| DA3-750 Mastausleger, dreifach | 300-0085 | 720 | | 76 x 130 | 950 | 13.90 | 720 | 950 |

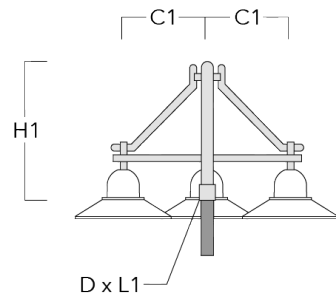

Wand- und Mastausleger DB

| Beschreibung | Artikelnummer | C1 | C2 | D × L1 | H1 | Gewicht (kg) | C | H |
|-------------------------------|---------------|-----|----|--------|-----|--------------|-----|-----|
| DB0-750 Wandausleger, einfach | 300-0172 | 720 | 70 | | 950 | 7.10 | 720 | 950 |

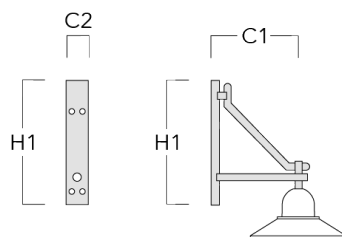

ASP544 LED

| Beschreibung | Artikelnummer | C1 | C2 | D x L1 | H1 | Gewicht (kg) | C | H |
|-------------------------------|---------------|-----|----|----------|-----|--------------|-----|-----|
| DB1-750 Mastausleger, einfach | 300-0165 | 720 | | 76 x 130 | 950 | 7.10 | 720 | 950 |

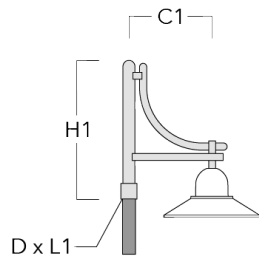

| | | | | | | | | |
|--------------------------------|----------|-----|--|----------|-----|-------|-----|-----|
| DB2-750 Mastausleger, zweifach | 300-0168 | 720 | | 76 x 130 | 950 | 10.20 | 720 | 950 |
|--------------------------------|----------|-----|--|----------|-----|-------|-----|-----|

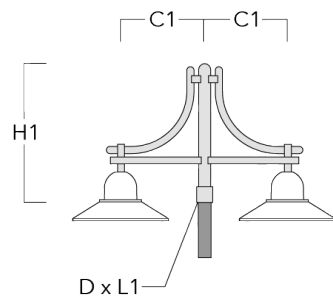

ASP544 LED

| Beschreibung | Artikelnummer | C1 | C2 | D × L1 | H1 | Gewicht (kg) | C | H |
|--------------------------------|---------------|-----|----|----------|-----|--------------|-----|-----|
| DB3-750 Mastausleger, dreifach | 300-0170 | 720 | | 76 x 130 | 950 | 13.30 | 720 | 950 |

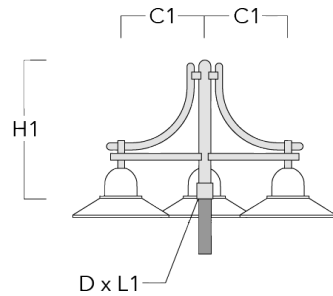

Wand- und Mastausleger DS

| Beschreibung | Artikelnummer | C1 | C2 | D × L1 | H1 | Gewicht (kg) | C | H |
|-------------------------------|---------------|-----|----|--------|-----|--------------|-----|-----|
| DS0-750 Wandausleger, einfach | 300-0070 | 750 | 70 | | 700 | 2.60 | 750 | 700 |



ASP544 LED

| Beschreibung | Artikelnummer | C1 | C2 | D x L1 | H1 | Gewicht (kg) | C | H |
|-------------------------------|---------------|-----|----|----------|-----|--------------|-----|-----|
| DS1-750 Mastausleger, einfach | 300-0477 | 750 | | 76 x 130 | 850 | 5.50 | 750 | 850 |

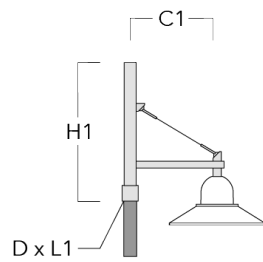

| | | | | | | | | |
|--------------------------------|----------|-----|--|----------|-----|------|-----|-----|
| DS2-750 Mastausleger, zweifach | 300-0765 | 750 | | 76 x 130 | 850 | 7.20 | 750 | 850 |
|--------------------------------|----------|-----|--|----------|-----|------|-----|-----|

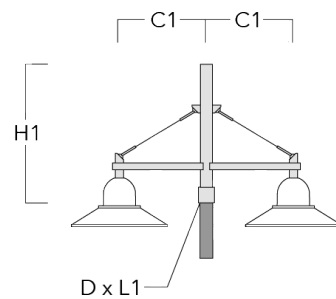

ASP544 LED

| Beschreibung | Artikelnummer | C1 | C2 | D x L1 | H1 | Gewicht (kg) | C | H |
|--------------------------------|---------------|-----|----|----------|-----|--------------|-----|-----|
| DS3-750 Mastausleger, dreifach | 300-0766 | 750 | | 76 x 130 | 850 | 8.90 | 750 | 850 |

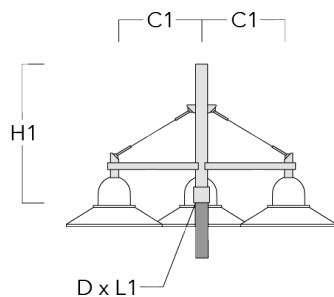

Optisches Zubehör**Blendschutz**

| Beschreibung | Artikelnummer | Weitere Informationen |
|--------------|---------------|--|
| LS180 | 430-0029 | Blendschutz zur Reduktion des rückseitigen Streulichts. Blendschutz werkseitig eingebaut oder als Nachrüstsatz erhältlich. Geeignet für asymmetrische Lichtverteilung [S60], [S65], [S70], [R65], [P65], bei Bestellung bitte angeben. |