

127-1260

AOP534 LED-FT

we-ef



Beschreibung

IP55, SKI. SKII auf Anfrage. IK10. Korrosionsbeständiges Aluminium, PCS beschichtete Edelstahlschrauben. 5CE Korrosionsschutz. Silikondichtung. Polycarbonat Abdeckung. CAD-optimierte indirekte Optik zur Lichtlenkung und Entblendung.

Empfohlene Masthöhe, 3,0 - 4,5 m, zugehörige Ausleger sind separat zu bestellen.

Gewicht	7.60 kg
Lichtverteilung	symmetrisch [C60]
Lichtquelle	LED-FT-17W / 500 mA - 3000 K
CRI	80
Netz	EVG
LEDs	1
Bemessungsleistung	20 W
Bemessungslichtstrom (lm)	
LED Lumen	2099.1
Total Lumen	2099.1
Ta	25
Nominal Lichtstrom (lm)	
LED Lumen	3070
Total Lumen	3070
Tc	25

WE-EF Switzerland AG

Himmelrichstrasse 6, 6003 Luzern - Tel: +41 41 210 49 95

info.switzerland@we-ef.com - https://we-ef.com/ch_de

Technische Änderungen und Irrtümer vorbehalten. - Erstellt am 23.11.2024

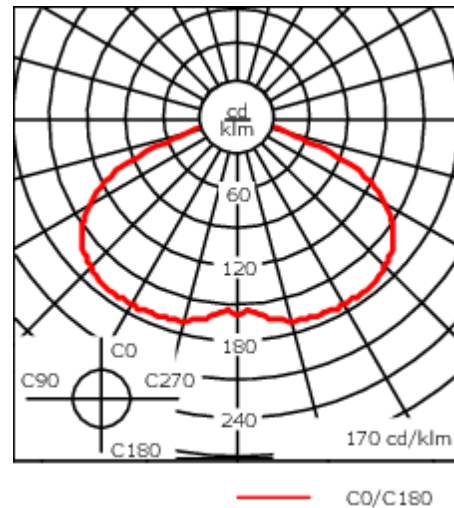
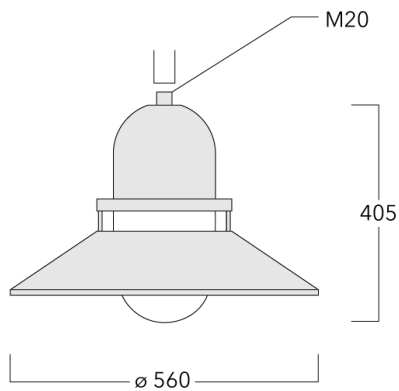

Spezifikationen

Materialbeschreibung

Gehäuse	Korrosionsbeständiges Aluminium
Abdeckung	Polycarbonat Abdeckung
Farben	<div style="display: flex; align-items: center;"> <div style="width: 20px; height: 15px; background-color: black; margin-right: 5px;"></div> RAL9004 Signalschwarz </div> <div style="display: flex; align-items: center; margin-top: 5px;"> <div style="width: 20px; height: 15px; background-color: gray; margin-right: 5px;"></div> RAL9007 Graualuminium </div> <div style="display: flex; align-items: center; margin-top: 5px;"> <div style="width: 20px; height: 15px; background-color: darkgray; margin-right: 5px;"></div> RAL7016 Anthrazitgrau </div> <div style="display: flex; align-items: center; margin-top: 5px;"> <div style="width: 20px; height: 15px; background-color: lightgray; margin-right: 5px;"></div> RAL9016 Verkehrsweiß </div>
Dichtung	Silikondichtung
Schrauben	PCS beschichtete Edelstahlschrauben
Schutzart	IP55
Schlagfestigkeit	IK10
Korrosionsbeständigkeit	5CE
Windangriffsfläche	0.12 m ²

Elektrische Beschreibung

Netz	220-240V / 50-60 Hz
Netzgerät / Vorschaltgerät	Eingebaute elektronische Betriebsgeräte. DALI
Leistungsfaktor	> 0.9

WE-EF Switzerland AG

Himmelrichstrasse 6, 6003 Luzern - Tel: +41 41 210 49 95
 info.switzerland@we-ef.com - https://we-ef.com/ch_de
 Technische Änderungen und Irrtümer vorbehalten. - Erstellt am 23.11.2024

127-1260

AOP534 LED-FT

we-ef

Weitere Informationen

Lebensdauer Ta=25° L70B50 > 50000h

Energieeffizienzklasse D (Lichtquelle)

WE-EF Switzerland AG

Himmelrichstrasse 6, 6003 Luzern - Tel: +41 41 210 49 95

info.switzerland@we-ef.com - https://we-ef.com/ch_de

Technische Änderungen und Irrtümer vorbehalten. - Erstellt am 23.11.2024

127-1260

AOP534 LED-FT

we-ef

Steuerung

Eco Step Dim® Basic

Beschreibung	Artikelnummer
Eco Step Dim® Basic LED	430-0001

Eco Step Dim® Advanced

Beschreibung	Artikelnummer
Eco Step Dim® Advanced LED	430-0002

WE-EF Switzerland AG

Himmelrichstrasse 6, 6003 Luzern - Tel: +41 41 210 49 95

info.switzerland@we-ef.com - https://we-ef.com/ch_de

Technische Änderungen und Irrtümer vorbehalten. - Erstellt am 23.11.2024

Montagezubehör

Wand- und Mastausleger BA

Beschreibung	Artikelnummer	C1	D x L1	H1	H2	M1	Gewicht (kg)	C	H
BA0-420 Wandausleger, einfach	300-0152	460		1000	132	9	2	460	1000

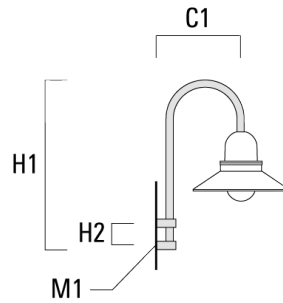

BA1-420 Mastausleger, einfach	300-0099	420	76 x 80	1000			4	420	1000
-------------------------------	----------	-----	---------	------	--	--	---	-----	------

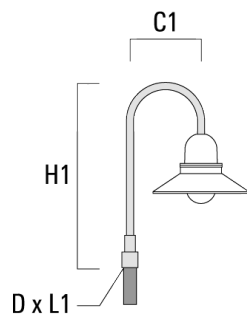

127-1260

we-ef

AOP534 LED-FT

Beschreibung	Artikelnummer	C1	D x L1	H1	H2	M1	Gewicht (kg)	C	H
BA2-420 Mastausleger, zweifach	300-0104	500	76 x 80	1000			8	500	1000

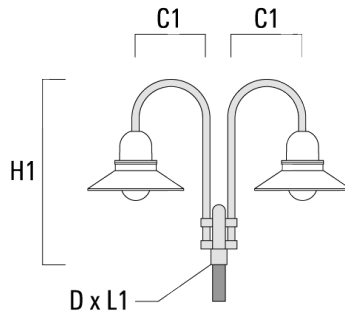

BA3-420 Mastausleger, dreifach	300-0109	500	76 x 80	1000			10	500	1000
--------------------------------	----------	-----	---------	------	--	--	----	-----	------

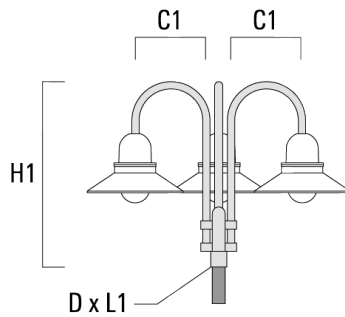

WE-EF Switzerland AG

Himmelrichstrasse 6, 6003 Luzern - Tel: +41 41 210 49 95

info.switzerland@we-ef.com - https://we-ef.com/ch_de

Technische Änderungen und Irrtümer vorbehalten. - Erstellt am 23.11.2024

Wand- und Mastausleger BC

Beschreibung	Artikelnummer	C1	H1	H2	M1	Gewicht (kg)	C	H
BC0-420 Wandausleger, einfach	300-0808	460	1230	300	8	2.30	460	1230

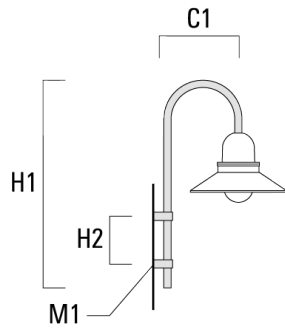

BC1-420 Mastausleger, einfach	300-0768	500	1230	300	8	2.30	500	1230
-------------------------------	----------	-----	------	-----	---	------	-----	------

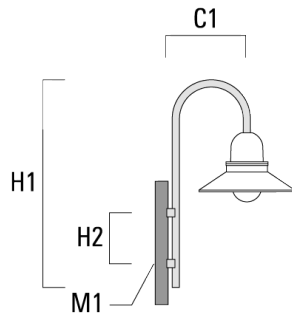

AOP534 LED-FT

Beschreibung	Artikelnummer	C1	H1	H2	M1	Gewicht (kg)	C	H
BC2-420 Mastausleger, zweifach	300-0767	500	1230	300	8	4.60	500	1230

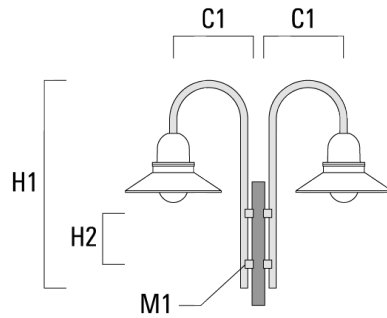

Wand- und Mastausleger DA

Beschreibung	Artikelnummer	C1	C2	D × L1	H1	Gewicht (kg)	C	H
DA0-500 Wandausleger, einfach	300-0146	510	70		650	5.70	510	650

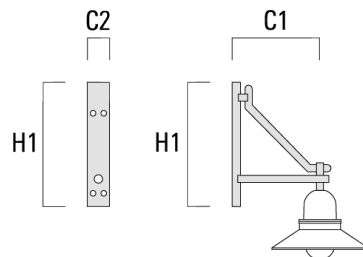

WE-EF Switzerland AG

Himmelrichstrasse 6, 6003 Luzern - Tel: +41 41 210 49 95

info.switzerland@we-ef.com - https://we-ef.com/ch_de

Technische Änderungen und Irrtümer vorbehalten. - Erstellt am 23.11.2024

AOP534 LED-FT

Beschreibung	Artikelnummer	C1	C2	D x L1	H1	Gewicht (kg)	C	H
DA1-500 Mastausleger, einfach	300-0138	510		76 x 80	700	5.70	510	700

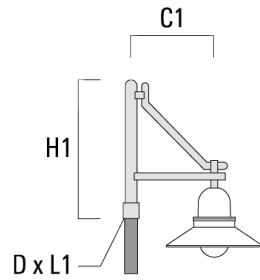

DA2-500 Mastausleger, zweifach	300-0141	510		76 x 80	700	8.30	510	700
--------------------------------	----------	-----	--	---------	-----	------	-----	-----

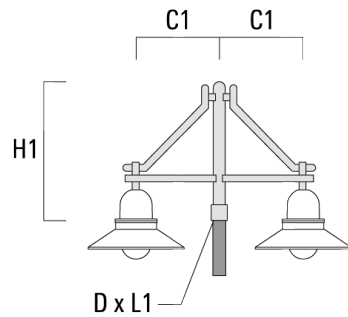

AOP534 LED-FT

Beschreibung	Artikelnummer	C1	C2	D × L1	H1	Gewicht (kg)	C	H
DA3-500 Mastausleger, dreifach	300-0144	510		76 x 80	700	10.90	510	700

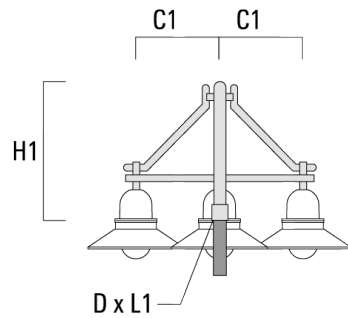

Wand- und Mastausleger DB

Beschreibung	Artikelnummer	C1	C2	D × L1	H1	Gewicht (kg)	C	H
DB0-500 Wandausleger, einfach	300-0169	510	70		650	5.50	510	650

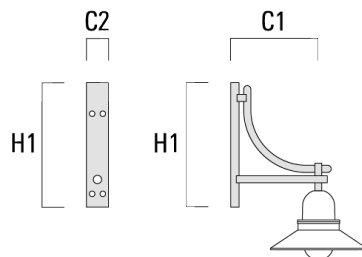

AOP534 LED-FT

Beschreibung	Artikelnummer	C1	C2	D x L1	H1	Gewicht (kg)	C	H
DB1-500 Mastausleger, einfach	300-0190	510		76 x 80	700	5.50	510	700

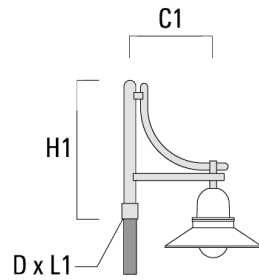

DB2-500 Mastausleger, zweifach	300-0191	510		76 x 80	700	7.90	510	700
--------------------------------	----------	-----	--	---------	-----	------	-----	-----

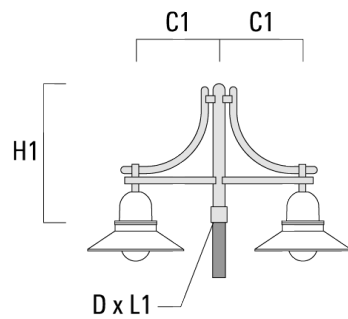

AOP534 LED-FT

Beschreibung	Artikelnummer	C1	C2	D × L1	H1	Gewicht (kg)	C	H
DB3-500 Mastausleger, dreifach	300-0192	510		76 x 80	700	10.30	510	700

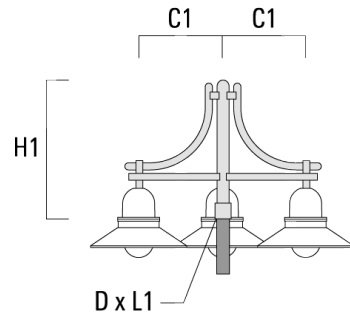

Wand- und Mastausleger DS

Beschreibung	Artikelnummer	C1	C2	D × L1	H1	Gewicht (kg)	C	H
DS0-500 Wandausleger, einfach	300-0064	510	70		650	2.50	510	650

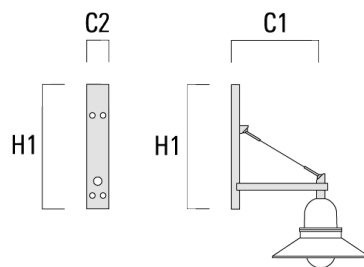

WE-EF Switzerland AG

Himmelrichstrasse 6, 6003 Luzern - Tel: +41 41 210 49 95

info.switzerland@we-ef.com - https://we-ef.com/ch_de

Technische Änderungen und Irrtümer vorbehalten. - Erstellt am 23.11.2024

AOP534 LED-FT

Beschreibung	Artikelnummer	C1	C2	D x L1	H1	Gewicht (kg)	C	H
DS1-500 Mastausleger, einfach	300-0063	510		76 x 80	725	3.90	510	725

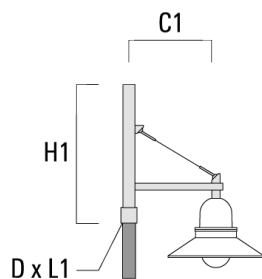

DS2-500 Mastausleger, zweifach	300-0066	510		76 x 80	725	5.30	510	725
--------------------------------	----------	-----	--	---------	-----	------	-----	-----

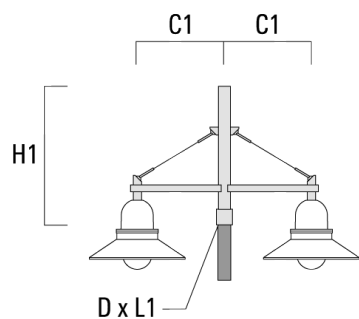

127-1260

AOP534 LED-FT

we-ef

Beschreibung	Artikelnummer	C1	C2	D x L1	H1	Gewicht (kg)	C	H
DS3-500 Mastausleger, dreifach	300-0069	510		76 x 80	725	6.70	510	725

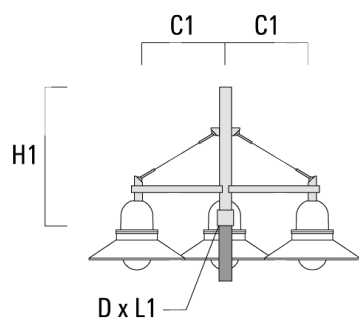

WE-EF Switzerland AG

Himmelrichstrasse 6, 6003 Luzern - Tel: +41 41 210 49 95

info.switzerland@we-ef.com - https://we-ef.com/ch_de

Technische Änderungen und Irrtümer vorbehalten. - Erstellt am 23.11.2024