



Beschreibung

IP66, SKI. SKII auf Anfrage. IK07. Korrosionsbeständiger Aluminiumguss. PCS beschichtete Edelstahlschrauben. 5CE Korrosionsschutz. CCG® Silikondichtung. Sicherheitsglas. Eingebaute elektronische Betriebsgeräte, thermisch getrennt. CAD-optimierte OLC® One LED Concept Technik zur Lichtlenkung und Entblendung. Eingebaute LED Platine. Die Leuchte wird anschlussfertig geliefert und muss zur Installation nicht geöffnet werden.

Variante mit 2200 K erhältlich, bei Bestellung bitte angeben.

| | |
|--------------------|-----------------------------------|
| Gewicht | 1.70 kg |
| Lichtverteilung | symmetrisch breitstrahlend [B] |
| Lichtquelle | LED-6/12W / 700 mA - 3000 K |
| CRI | 80 |
| Netz | EVG |
| LEDs | 6 |
| Bemessungsleistung | 14.5 W |

Nominal Lichtstrom (lm)

| | |
|-------------|------|
| LED Lumen | 290 |
| Total Lumen | 1740 |
| Tj | 85 |

Bemessungslichtstrom (lm)

| | |
|-------------|--------|
| LED Lumen | 224.5 |
| Total Lumen | 1347.1 |
| Ta | 25 |

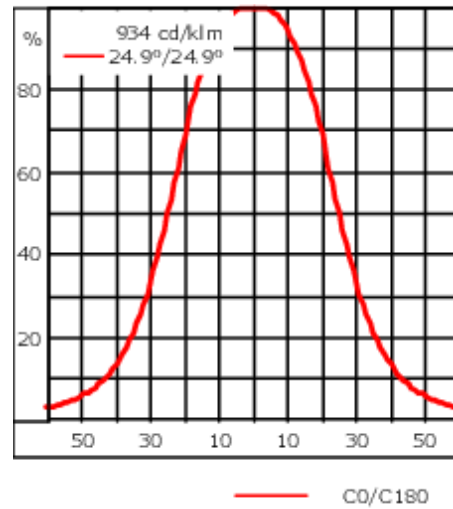
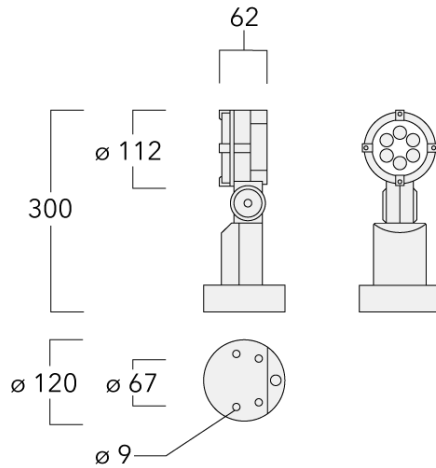

Spezifikationen

Materialbeschreibung

| | |
|-------------------------|--|
| Gehäuse | Korrosionsbeständiger Aluminiumguss |
| Abdeckung | Sicherheitsglasscheibe |
| Farben | <ul style="list-style-type: none"> RAL9004 Signalschwarz RAL9006 Weißaluminium RAL9007 Graualuminium RAL7016 Anthrazitgrau RAL9016 Verkehrsweiß |
| Dichtung | CCG® Silikondichtung |
| Schrauben | PCS beschichtete Edelstahlschrauben |
| Schutzart | IP66 |
| Schlagfestigkeit | IK07 |
| Korrosionsbeständigkeit | 5CE |
| Windangriffsfläche | 0.025 m ² |

WE-EF LEUCHTEN GmbH

Töpinger Straße 16, 29646 Bispingen, Germany - Tel: +49 5194 909-0
info.germany@we-ef.com - <https://we-ef.com/de>

Technische Änderungen und Irrtümer vorbehalten. - Erstellt am 23.11.2024

145-0052

FLC121 LED

we-ef

Elektrische Beschreibung

| | |
|-------------------------------|---|
| Netz | 220-240V / 50-60 Hz |
| Netzgerät / Vorschaltgerät | Eingebaute elektronische Betriebsgeräte, thermisch getrennt |
| Überspannungsschutz | 1/2 kV |

Weitere Informationen

| | |
|------------------------|------------------------|
| Lebensdauer | Ta=25° L90B10 > 90000h |
| Energieeffizienzklasse | C-D (Lichtquelle) |

WE-EF LEUCHTEN GmbH

Töpinger Straße 16, 29646 Bispingen, Germany - Tel: +49 5194 909-0
info.germany@we-ef.com - <https://we-ef.com/de>

Technische Änderungen und Irrtümer vorbehalten. - Erstellt am 23.11.2024

145-0052

FLC121 LED

we-ef

Optisches Zubehör

Abblendtubus

| Beschreibung | Artikelnummer | A | C1 |
|-----------------|---------------|----|-----|
| Abblendtubus ET | 145-0030 | 60 | 120 |



Streulinse bandförmig

| Beschreibung | Artikelnummer | C1 |
|-------------------|---------------|----|
| IO-180-FLC121-LED | 145-0050 | 81 |



WE-EF LEUCHTEN GmbH

Töpinger Straße 16, 29646 Bispingen, Germany - Tel: +49 5194 909-0

info.germany@we-ef.com - <https://we-ef.com/de>

Technische Änderungen und Irrtümer vorbehalten. - Erstellt am 23.11.2024

145-0052

FLC121 LED

we-ef

Streulinse allseitig

| Beschreibung | Artikelnummer | C1 |
|-------------------|---------------|----|
| IO-360-FLC121-LED | 145-0142 | 81 |

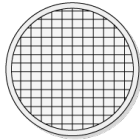

Wabenblende

| Beschreibung | Artikelnummer | C1 |
|---------------------------|---------------|----|
| IW-FLC121-LED - [EE][EES] | 145-0143 | 81 |

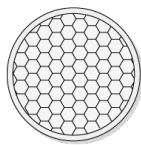

WE-EF LEUCHTEN GmbH

Töpinger Straße 16, 29646 Bispingen, Germany - Tel: +49 5194 909-0

info.germany@we-ef.com - <https://we-ef.com/de>

Technische Änderungen und Irrtümer vorbehalten. - Erstellt am 23.11.2024

145-0052

FLC121 LED

we-ef

Wallwash Linse

| Beschreibung | Artikelnummer | C1 |
|---------------------|---------------|----|
| IO-20-WW-FLC121-LED | 145-0145 | 81 |

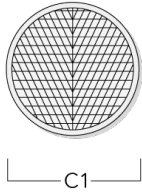

Seitenblende

| Beschreibung | Artikelnummer | A | C1 |
|-----------------|---------------|-----|-----|
| Seitenblende ES | 145-9192 | 102 | 119 |



WE-EF LEUCHTEN GmbH

Töpinger Straße 16, 29646 Bispingen, Germany - Tel: +49 5194 909-0

info.germany@we-ef.com - <https://we-ef.com/de>

Technische Änderungen und Irrtümer vorbehalten. - Erstellt am 23.11.2024

145-0052

FLC121 LED

we-ef

Montagezubehör

Rohrschelle SP

| Beschreibung | Artikelnummer | D1 | Gewicht (kg) | D |
|---|---------------|-------|--------------|-------|
| SP1-2/M8 Rohrschelle, einfach (Ø 76-89) | 146-0246 | 76-89 | 1.20 | 76-89 |



| | | | | |
|--|----------|-------|---|-------|
| SP2-2/M8 Rohrschelle, zweifach (Ø 38-60) | 146-0247 | 38-60 | 1 | 38-66 |
|--|----------|-------|---|-------|



WE-EF LEUCHTEN GmbH

Töpinger Straße 16, 29646 Bispingen, Germany - Tel: +49 5194 909-0

info.germany@we-ef.com - <https://we-ef.com/de>

Technische Änderungen und Irrtümer vorbehalten. - Erstellt am 23.11.2024

145-0052

FLC121 LED

we-ef

| Beschreibung | Artikelnummer | D1 | Gewicht (kg) | D |
|--|---------------|-------|--------------|-------|
| SP2-2/M8 Rohrschelle, zweifach (Ø 76-89) | 146-0248 | 76-89 | 1.20 | 76-89 |



| | | | | |
|---|----------|-------|---|-------|
| SP1-2/M8 Rohrschelle, einfach (Ø 38-60) | 146-0245 | 38-60 | 1 | 38-60 |
|---|----------|-------|---|-------|

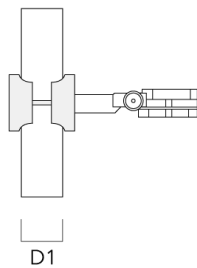

WE-EF LEUCHTEN GmbH

Töpinger Straße 16, 29646 Bispingen, Germany - Tel: +49 5194 909-0

info.germany@we-ef.com - <https://we-ef.com/de>

Technische Änderungen und Irrtümer vorbehalten. - Erstellt am 23.11.2024

Montagesockel EM

| Beschreibung | Artikelnummer | D1 | D2 | H1 | M1 | Gewicht (kg) |
|--------------|---------------|-----|-----|-----|----|--------------|
| EM1-2/M8 | 146-0253 | 160 | 130 | 200 | 9 | 1.10 |

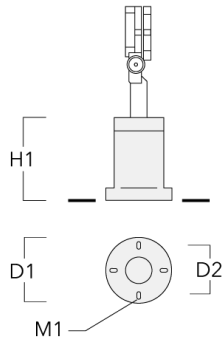
**Erdspieß EF**

| Beschreibung | Artikelnummer | H1 | Gewicht (kg) |
|-------------------|---------------|-----|--------------|
| Erdspieß EF1-2/M8 | 146-0251 | 270 | 0.40 |

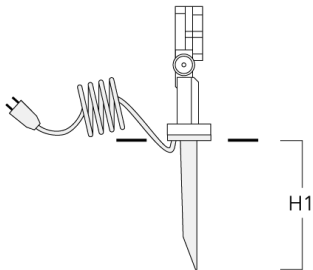

145-0052

FLC121 LED

we-ef

Erdstück

| Beschreibung | Artikelnummer | D1 | D2 | D3 | D4 | H1 | H2 | M1 | Gewicht (kg) |
|---------------|---------------|-----|-----|-----|-----|-----|-----|----|--------------|
| Erdstück ESV4 | 300-0461 | 145 | 130 | 102 | 108 | 400 | 350 | 8 | 7.85 |

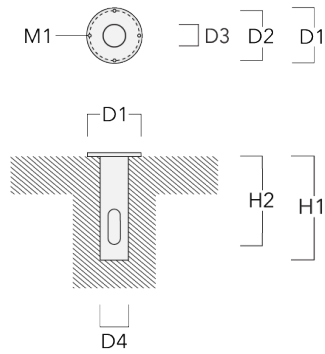

Wandanschlussdose

| Beschreibung | Artikelnummer | D1 | D2 | M1 | Gewicht (kg) |
|-------------------|---------------|-----|----|----|--------------|
| JB1 Anschlussdose | 310-9000 | 135 | 67 | 9 | 1.6 |

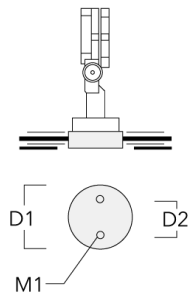

WE-EF LEUCHTEN GmbH

Töpinger Straße 16, 29646 Bispingen, Germany - Tel: +49 5194 909-0

info.germany@we-ef.com - <https://we-ef.com/de>

Technische Änderungen und Irrtümer vorbehalten. - Erstellt am 23.11.2024