



### Description

IP66. Classe I. IK07. Corps en fonte d'aluminium. Visserie inox avec traitement PCS. Protection contre la corrosion 5CE. Joint silicone. Verre de sécurité. PMMA-LED. Version en 2200K disponible. À préciser lors de la demande de devis.

|                                   |                                   |
|-----------------------------------|-----------------------------------|
| Poids                             | 2.50 kg                           |
| Types photométries                | faisceau symétrique, extensif [B] |
| Type de Lampes                    | LED-12/24W / 700 mA - 3000 K      |
| IRC                               | 80                                |
| Alimentation électrique           | ballast électronique              |
| LEDs                              | 12                                |
| Rated input power                 | 27 W                              |
| <b>Flux lumineux nominal (lm)</b> |                                   |
| LED Lumen                         | 290                               |
| Total Lumen                       | 3480                              |
| Tj                                | 85                                |
| <b>Rated lumens (lm)</b>          |                                   |
| LED Lumen                         | 225.8                             |
| Total Lumen                       | 2709.2                            |
| Ta                                | 25                                |

### WE-EF LUMIERE

ZAC de Chesnes Nord, 6 Rue de Brisson, CS80330, 38290 Satolas et Bonce - Téléphone: +33 4 74 99 14 44  
info.france@we-ef.com - <https://we-ef.com/fr>

Sous réserve de modifications techniques et d'erreurs. - Généré le 08/06/2025

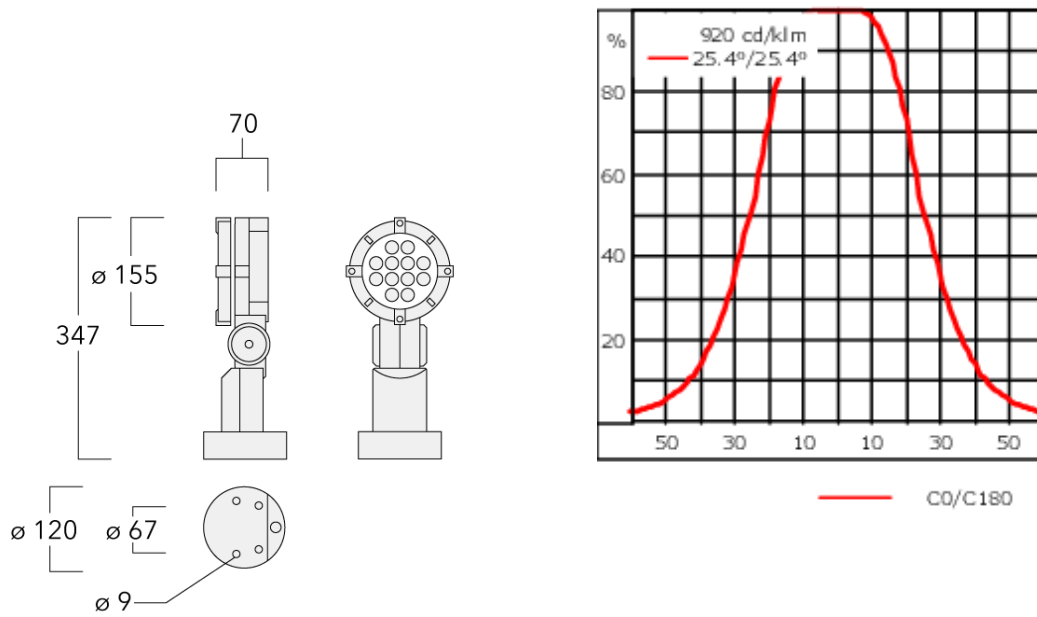

## Spécifications

### Description du matériel

|                                |                                                               |
|--------------------------------|---------------------------------------------------------------|
| Corps                          | Corps en fonte d'aluminium, visserie inox avec traitement PCS |
| Lentille                       | Verre de sécurité                                             |
| Couleurs                       | Peinture poudre disponible avec 35 couleurs différents        |
| Joint                          | Joint silicone CCG®                                           |
| Visserie                       | PCS Inox avec revêtement polymère                             |
| IP                             | IP66                                                          |
| IK                             | IK07                                                          |
| Protection contre la corrosion | 5CE                                                           |
| Surface exposée au vent        | 0.041 m <sup>2</sup>                                          |

### Description électrique

|                         |                                          |
|-------------------------|------------------------------------------|
| Alimentation électrique | 220-240V / 50-60 Hz                      |
| Driver                  | Driver électronique séparé thermiquement |

#### WE-EF LUMIERE

ZAC de Chesnes Nord, 6 Rue de Brisson, CS80330, 38290 Satolas et Bonce - Téléphone: +33 4 74 99 14 44  
 info.france@we-ef.com - <https://we-ef.com/fr>

Sous réserve de modifications techniques et d'erreurs. - Généré le 08/06/2025

**146-0494**

**FLC131 LED**

**we-ef**

### Informations complémentaires

---

Durée de vie Ta=25° L90B10 > 90000h

Classe d'efficacité  
énergétique C-D

---

#### **WE-EF LUMIERE**

ZAC de Chesnes Nord, 6 Rue de Brisson, CS80330, 38290 Satolas et Bonce - Téléphone: +33 4 74 99 14 44  
info.france@we-ef.com - <https://we-ef.com/fr>

Sous réserve de modifications techniques et d'erreurs. - Généré le 08/06/2025

**146-0494**

**FLC131 LED**

**we-ef**

## Accessoires Optiques

### Visière

| Description | Code produit | A   | C1  |
|-------------|--------------|-----|-----|
| Visière ES  | 146-0156     | 110 | 100 |

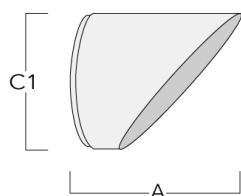

### Canon anti-éblouissement

| Description                 | Code produit | A    | C1  |
|-----------------------------|--------------|------|-----|
| Canon anti-éblouissement ET | 146-0397     | 95,5 | 126 |



#### WE-EF LUMIERE

ZAC de Chesnes Nord, 6 Rue de Brisson, CS80330, 38290 Satolas et Bonce - Téléphone: +33 4 74 99 14 44  
info.france@we-ef.com - <https://we-ef.com/fr>

Sous réserve de modifications techniques et d'erreurs. - Généré le 08/06/2025

**146-0494**

**FLC131 LED**

**we-ef**

**Lentille e'largissante**

---

| Description | Code produit | C1  |
|-------------|--------------|-----|
| IO-360      | 146-0623     | 110 |

---

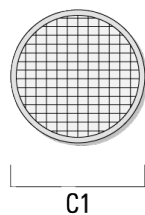

---

**Lentille ovalisante**

---

| Description       | Code produit | C1  |
|-------------------|--------------|-----|
| IO-180-FLC131-LED | 146-0418     | 110 |

---

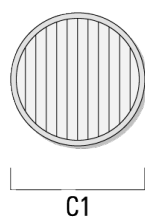

**WE-EF LUMIERE**

ZAC de Chesnes Nord, 6 Rue de Brisson, CS80330, 38290 Satolas et Bonce - Téléphone: +33 4 74 99 14 44  
info.france@we-ef.com - <https://we-ef.com/fr>

Sous réserve de modifications techniques et d'erreurs. - Généré le 08/06/2025

**146-0494**

**FLC131 LED**

**we-ef**

**Lentille rasante**

| Description         | Code produit | C1  |
|---------------------|--------------|-----|
| IO-20-WW-FLC131-LED | 146-0645     | 110 |

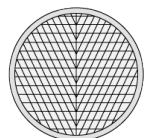

C1

**Grille nid d'abeille**

| Description   | Code produit | C1  |
|---------------|--------------|-----|
| IW-FLC131-LED | 146-0625     | 110 |

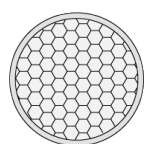

C1

**WE-EF LUMIERE**

ZAC de Chesnes Nord, 6 Rue de Brisson, CS80330, 38290 Satolas et Bonce - Téléphone: +33 4 74 99 14 44  
info.france@we-ef.com - <https://we-ef.com/fr>

Sous réserve de modifications techniques et d'erreurs. - Généré le 08/06/2025

146-0494

FLC131 LED

**we-ef**

## Accessoires d'installation

### Collier pour tubes SP

| Description                       | Code produit | D1    | Poids (kg) | D     |
|-----------------------------------|--------------|-------|------------|-------|
| SP1-2/M8 collier simple (Ø 76-89) | 146-0246     | 76-89 | 1.20       | 76-89 |

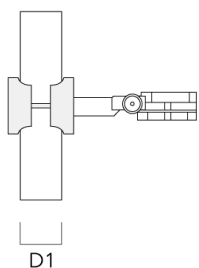

|                                   |          |       |   |       |
|-----------------------------------|----------|-------|---|-------|
| SP2-2/M8 collier double (Ø 38-60) | 146-0247 | 38-60 | 1 | 38-66 |
|-----------------------------------|----------|-------|---|-------|

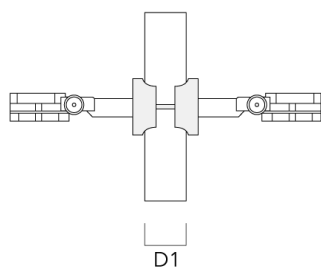

#### WE-EF LUMIERE

ZAC de Chesnes Nord, 6 Rue de Brisson, CS80330, 38290 Satolas et Bonce - Téléphone: +33 4 74 99 14 44  
info.france@we-ef.com - <https://we-ef.com/fr>

Sous réserve de modifications techniques et d'erreurs. - Généré le 08/06/2025

146-0494

FLC131 LED

**we-ef**

---

| Description                       | Code produit | D1    | Poids (kg) | D     |
|-----------------------------------|--------------|-------|------------|-------|
| SP2-2/M8 collier double (Ø 76-89) | 146-0248     | 76-89 | 1.20       | 76-89 |

---

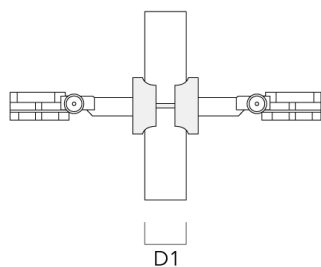

---

|                                             |          |       |   |       |
|---------------------------------------------|----------|-------|---|-------|
| SP1-2/M8 collier simple pour tube (Ø 38-60) | 146-0245 | 38-60 | 1 | 38-66 |
|---------------------------------------------|----------|-------|---|-------|

---

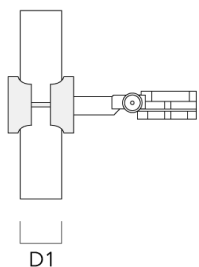

**WE-EF LUMIERE**

ZAC de Chesnes Nord, 6 Rue de Brisson, CS80330, 38290 Satolas et Bonce - Téléphone: +33 4 74 99 14 44  
info.france@we-ef.com - <https://we-ef.com/fr>

Sous réserve de modifications techniques et d'erreurs. - Généré le 08/06/2025



**Socle de montage EM**

| Description                                    | Code produit | D1  | D2  | H1  | M1 | Poids (kg) |
|------------------------------------------------|--------------|-----|-----|-----|----|------------|
| EM1-2/M5 socle de montage en fonte d'aluminium | 146-0253     | 160 | 130 | 200 | 9  | 1.10       |

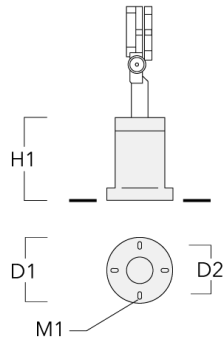
**Piquet à planter EF**

| Description               | Code produit | H1  | Poids (kg) |
|---------------------------|--------------|-----|------------|
| Piquet à planter EF1-2/M5 | 146-0251     | 270 | 0.40       |

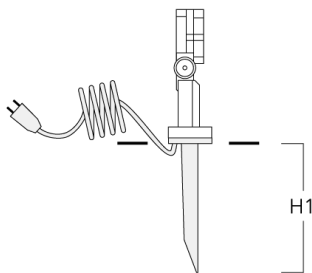
**WE-EF LUMIERE**

ZAC de Chesnes Nord, 6 Rue de Brisson, CS80330, 38290 Satolas et Bonce - Téléphone: +33 4 74 99 14 44  
 info.france@we-ef.com - <https://we-ef.com/fr>

Sous réserve de modifications techniques et d'erreurs. - Généré le 08/06/2025

## Base à enterrer

| Description          | Code produit | D1  | D2  | D3  | D4  | H1  | H2  | M1 | Poids (kg) |
|----------------------|--------------|-----|-----|-----|-----|-----|-----|----|------------|
| Base à enterrer ESV4 | 300-0461     | 145 | 130 | 102 | 108 | 400 | 350 | 8  | 7.85       |

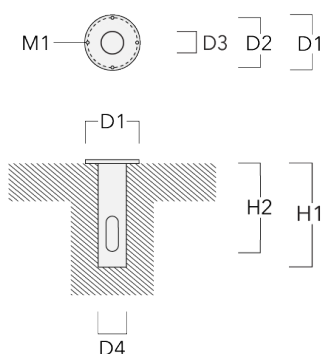

## JB1 Boîte de dérivation étanche

| Description      | Code produit | D1  | D2 | M1 | Poids (kg) |
|------------------|--------------|-----|----|----|------------|
| JB1 Junction box | 310-9000     | 135 | 67 | 9  | 1.6        |

