



Beschreibung

IP66, SKI. SKII auf Anfrage. IK07. Korrosionsbeständiger Aluminiumguss. PCS beschichtete Edelstahlschrauben. 5CE Korrosionsschutz. CCG® Silikondichtung. Sicherheitsglas. Eingebaute elektronische Betriebsgeräte, thermisch getrennt. CAD-optimierte OLC® One LED Concept Technik zur Lichtlenkung und Entblendung. Eingebaute LED Platine. Die Leuchte wird anschlussfertig geliefert und muss zur Installation nicht geöffnet werden. Variante mit 2200 K erhältlich, bei Bestellung bitte angeben.

| | |
|----------------------------------|-------------------------------------|
| Gewicht | 2.50 kg |
| Lichtverteilung | bandförmig extrem engstrahlend [EE] |
| Lichtquelle | LED-12/24W / 700 mA - 3000 K |
| CRI | 80 |
| Netz | EVG |
| LEDs | 12 |
| Bemessungsleistung | 27 W |
| Nominal Lichtstrom (lm) | |
| LED Lumen | 290 |
| Total Lumen | 3480 |
| Tj | 85 |
| Bemessungslichtstrom (lm) | |
| LED Lumen | 228.7 |
| Total Lumen | 2744.2 |
| Ta | 25 |

FLC131 LED

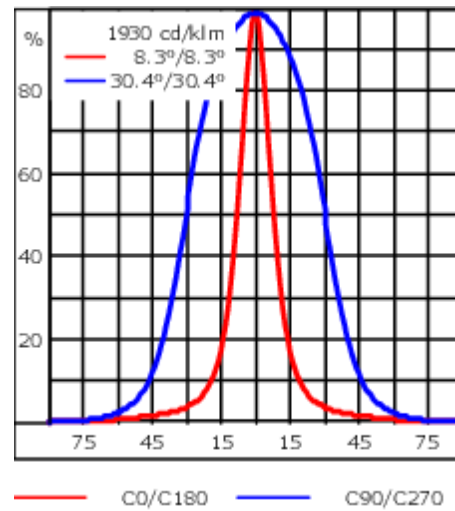
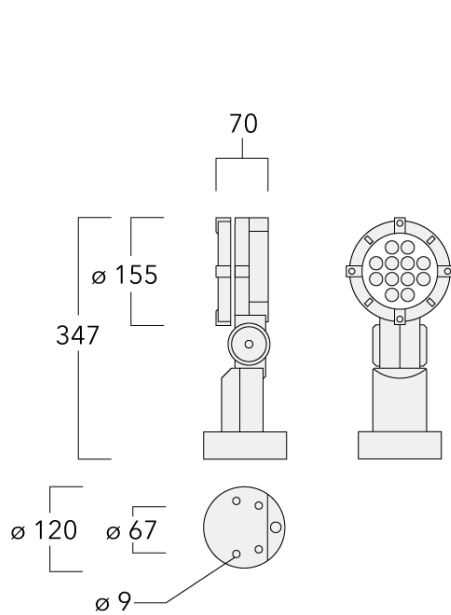

Spezifikationen

Materialbeschreibung

| | |
|-------------------------|--|
| Gehäuse | Korrosionsbeständiger Aluminiumguss |
| Abdeckung | Sicherheitsglasscheibe |
| Farben | <div style="display: flex; flex-direction: column; gap: 5px;"> <div style="display: flex; align-items: center;"> RAL9004 Signalschwarz</div> <div style="display: flex; align-items: center;"> RAL9006 Weißaluminium</div> <div style="display: flex; align-items: center;"> RAL9007 Graualuminium</div> <div style="display: flex; align-items: center;"> RAL7016 Anthrazitgrau</div> <div style="display: flex; align-items: center;"> RAL9016 Verkehrsweiß</div> </div> |
| Dichtung | CCG® Silikondichtung |
| Schrauben | PCS beschichtete Edelstahlschrauben |
| Schutzart | IP66 |
| Schlagfestigkeit | IK07 |
| Korrosionsbeständigkeit | 5CE |
| Windangriffsfläche | 0.041 m ² |

WE-EF LEUCHTEN GmbH

Töpinger Straße 16, 29646 Bispingen, Germany - Tel: +49 5194 909-0

info.germany@we-ef.com - <https://we-ef.com/de>

Technische Änderungen und Irrtümer vorbehalten. - Erstellt am 23.11.2024

Elektrische Beschreibung

| | |
|-------------------------------|---|
| Netz | 220-240V / 50-60 Hz |
| Netzgerät / Vorschaltgerät | Eingebaute elektronische Betriebsgeräte, thermisch getrennt |
| Überspannungsschutz | 1/2 kV |

Weitere Informationen

| | |
|------------------------|------------------------|
| Lebensdauer | Ta=25° L90B10 > 90000h |
| Energieeffizienzklasse | C-D (Lichtquelle) |

Optisches Zubehör**Seitenblende**

| Beschreibung | Artikelnummer | A | C1 |
|-----------------|---------------|-----|-----|
| Seitenblende ES | 146-0156 | 110 | 100 |

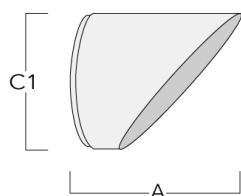
**Abblendtubus**

| Beschreibung | Artikelnummer | A | C1 |
|-----------------|---------------|------|-----|
| Abblendtubus ET | 146-0397 | 95,5 | 126 |



FLC131 LED

Streulinse allseitig

| Beschreibung | Artikelnummer | C1 |
|--------------|---------------|-----|
| IO-360 | 146-0623 | 110 |

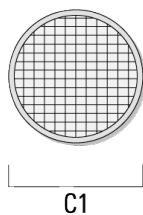

Streulinse bandförmig

| Beschreibung | Artikelnummer | C1 |
|-------------------|---------------|-----|
| IO-180-FLC131-LED | 146-0418 | 110 |

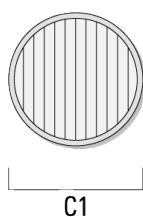

FLC131 LED

Wallwash Linse

| Beschreibung | Artikelnummer | C1 |
|---------------------|---------------|-----|
| IO-20-WW-FLC131-LED | 146-0645 | 110 |

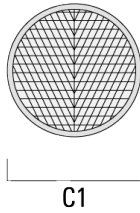

Wabenblende

| Beschreibung | Artikelnummer | C1 |
|---------------------------|---------------|-----|
| IW-FLC131-LED - [EE][EES] | 146-0625 | 110 |

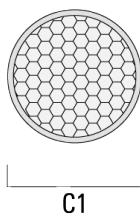

Montagezubehör**Rohrschelle SP**

| Beschreibung | Artikelnummer | D1 | Gewicht (kg) | D |
|---|---------------|-------|--------------|-------|
| SP1-2/M8 Rohrschelle, einfach (Ø 76-89) | 146-0246 | 76-89 | 1.20 | 76-89 |

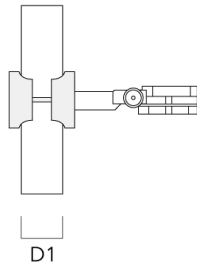

| | | | | |
|--|----------|-------|---|-------|
| SP2-2/M8 Rohrschelle, zweifach (Ø 38-60) | 146-0247 | 38-60 | 1 | 38-66 |
|--|----------|-------|---|-------|

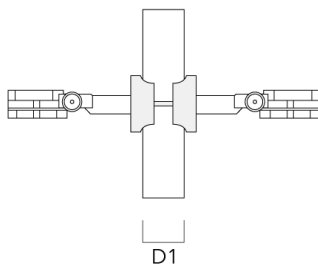

FLC131 LED

| Beschreibung | Artikelnummer | D1 | Gewicht (kg) | D |
|--|---------------|-------|--------------|-------|
| SP2-2/M8 Rohrschelle, zweifach (Ø 76-89) | 146-0248 | 76-89 | 1.20 | 76-89 |



| | | | | |
|---|----------|-------|---|-------|
| SP1-2/M8 Rohrschelle, einfach (Ø 38-60) | 146-0245 | 38-60 | 1 | 38-66 |
|---|----------|-------|---|-------|

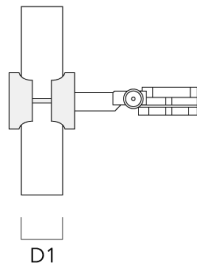

FLC131 LED

Montagesockel EM

| Beschreibung | Artikelnummer | D1 | D2 | H1 | M1 | Gewicht (kg) |
|--------------|---------------|-----|-----|-----|----|--------------|
| EM1-2/M8 | 146-0253 | 160 | 130 | 200 | 9 | 1.10 |

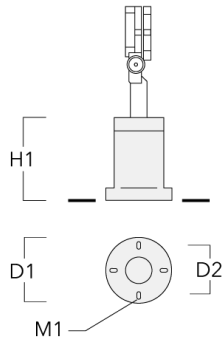

Erdspieß EF

| Beschreibung | Artikelnummer | H1 | Gewicht (kg) |
|-------------------|---------------|-----|--------------|
| Erdspieß EF1-2/M8 | 146-0251 | 270 | 0.40 |

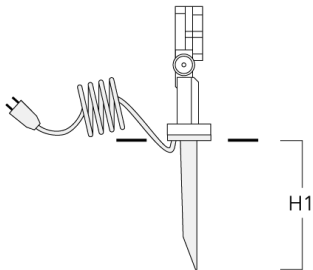

FLC131 LED

Erdstück

| Beschreibung | Artikelnummer | D1 | D2 | D3 | D4 | H1 | H2 | M1 | Gewicht (kg) |
|---------------|---------------|-----|-----|-----|-----|-----|-----|----|--------------|
| Erdstück ESV4 | 300-0461 | 145 | 130 | 102 | 108 | 400 | 350 | 8 | 7.85 |

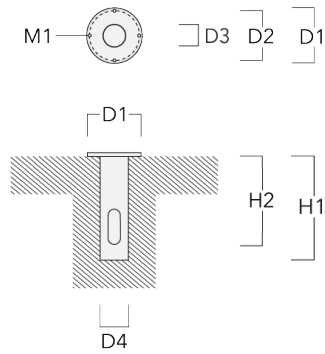

Wandanschlussdose

| Beschreibung | Artikelnummer | D1 | D2 | M1 | Gewicht (kg) |
|-------------------|---------------|-----|----|----|--------------|
| JB1 Anschlussdose | 310-9000 | 135 | 67 | 9 | 1.6 |

