



Description

IP66. Classe I. IK07. Corps en fonte d'aluminium. Visserie inox avec traitement PCS. Protection contre la corrosion 5CE. Joint silicone. Verre de sécurité. PMMA-LED. Version en 2200K disponible. À préciser lors de la demande de devis.

| | |
|-----------------------------------|--|
| Poids | 4.40 kg |
| Types photométries | faisceau symétrique, ultra intensif, 'cut-off' [EES] |
| Type de Lampes | LED-24/48W / 700 mA - 3000 K |
| IRC | 80 |
| Alimentation électrique | ballast électronique |
| LEDs | 24 |
| Rated input power | 54 W |
| Flux lumineux nominal (lm) | |
| LED Lumen | 290 |
| Total Lumen | 6960 |
| Tj | 85 |
| Rated lumens (lm) | |
| LED Lumen | 268.4 |
| Total Lumen | 6442.7 |
| Ta | 25 |

WE-EF LUMIERE

ZAC de Chesnes Nord, 6 Rue de Brisson, CS80330, 38290 Satolas et Bonce - Téléphone: +33 4 74 99 14 44
info.france@we-ef.com - <https://we-ef.com/fr>

Sous réserve de modifications techniques et d'erreurs. - Généré le 23/11/2024

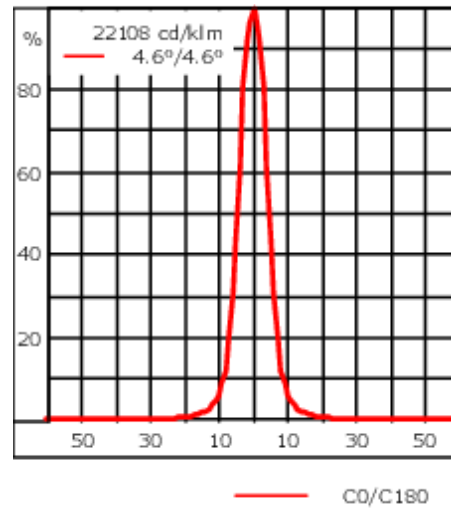
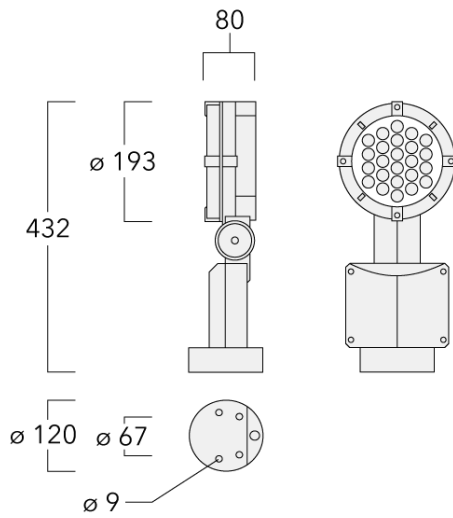

Spécifications

Description du matériel

| | |
|--------------------------------|---|
| Corps | Corps en fonte d'aluminium, visserie inox avec traitement PCS |
| Lentille | Verre de sécurité |
| Couleurs | Peinture poudre disponible avec 35 couleurs différents |
| Joint | Joint silicone CCG® |
| Visserie | PCS Inox avec recouvrement polymère |
| IP | IP66 |
| IK | IK07 |
| Protection contre la corrosion | 5CE |
| Surface exposée au vent | 0.057 m ² |

Description électrique

| | |
|-------------------------|--|
| Alimentation électrique | 220-240V / 50-60 Hz |
| Driver | Driver électronique séparé thermiquement |

WE-EF LUMIERE

ZAC de Chesnes Nord, 6 Rue de Brisson, CS80330, 38290 Satolas et Bonce - Téléphone: +33 4 74 99 14 44
info.france@we-ef.com - <https://we-ef.com/fr>

Sous réserve de modifications techniques et d'erreurs. - Généré le 23/11/2024

146-7052

FLC141 LED

we-ef

Informations complémentaires

Durée de vie Ta=25° L90B10 > 90000h

Classe d'efficacité
énergétique C-D

WE-EF LUMIERE

ZAC de Chesnes Nord, 6 Rue de Brisson, CS80330, 38290 Satolas et Bonce - Téléphone: +33 4 74 99 14 44
info.france@we-ef.com - <https://we-ef.com/fr>

Sous réserve de modifications techniques et d'erreurs. - Généré le 23/11/2024

146-7052

FLC141 LED

we-ef

Accessoires Optiques

Visière

| Description | Code produit | A | C1 |
|-------------|--------------|-----|-----|
| Visière ES | 146-0229 | 120 | 145 |



Canon anti-éblouissement

| Description | Code produit | A | C1 |
|-----------------------------|--------------|-----|-----|
| Canon anti-éblouissement ET | 146-0398 | 120 | 145 |



WE-EF LUMIERE

ZAC de Chesnes Nord, 6 Rue de Brisson, CS80330, 38290 Satolas et Bonce - Téléphone: +33 4 74 99 14 44
info.france@we-ef.com - <https://we-ef.com/fr>

Sous réserve de modifications techniques et d'erreurs. - Généré le 23/11/2024

146-7052

FLC141 LED

we-ef

Grille nid d'abeille

| Description | Code produit | C1 |
|---------------|--------------|-----|
| IW-FLC141-LED | 146-0626 | 145 |

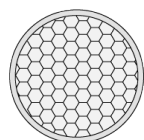

C1

WE-EF LUMIERE

ZAC de Chesnes Nord, 6 Rue de Brisson, CS80330, 38290 Satolas et Bonce - Téléphone: +33 4 74 99 14 44
info.france@we-ef.com - <https://we-ef.com/fr>

Sous réserve de modifications techniques et d'erreurs. - Généré le 23/11/2024

146-7052

FLC141 LED

we-ef

Accessoires d'installation

Collier pour tubes SP

| Description | Code produit | D1 | Poids (kg) | D |
|-----------------------------------|--------------|-------|------------|-------|
| SP1-2/M8 collier simple (Ø 76-89) | 146-0246 | 76-89 | 1.20 | 76-89 |

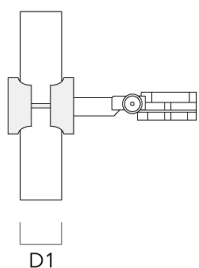

| | | | | |
|-----------------------------------|----------|-------|---|-------|
| SP2-2/M8 collier double (Ø 38-60) | 146-0247 | 38-60 | 1 | 38-66 |
|-----------------------------------|----------|-------|---|-------|

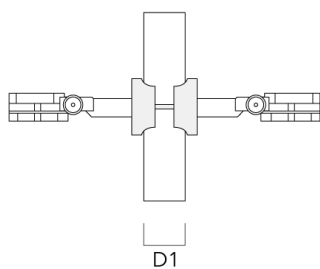

WE-EF LUMIERE

ZAC de Chesnes Nord, 6 Rue de Brisson, CS80330, 38290 Satolas et Bonce - Téléphone: +33 4 74 99 14 44
info.france@we-ef.com - <https://we-ef.com/fr>

Sous réserve de modifications techniques et d'erreurs. - Généré le 23/11/2024

146-7052

FLC141 LED

we-ef

| Description | Code produit | D1 | Poids (kg) | D |
|-----------------------------------|--------------|-------|------------|-------|
| SP2-2/M8 collier double (Ø 76-89) | 146-0248 | 76-89 | 1.20 | 76-89 |



| | | | | |
|---|----------|-------|---|-------|
| SP1-2/M8 collier simple pour tube (Ø 38-60) | 146-0245 | 38-60 | 1 | 38-66 |
|---|----------|-------|---|-------|

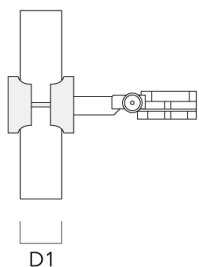

WE-EF LUMIERE

ZAC de Chesnes Nord, 6 Rue de Brisson, CS80330, 38290 Satolas et Bonce - Téléphone: +33 4 74 99 14 44
info.france@we-ef.com - <https://we-ef.com/fr>

Sous réserve de modifications techniques et d'erreurs. - Généré le 23/11/2024

Socle de montage EM

| Description | Code produit | D1 | D2 | H1 | M1 | Poids (kg) |
|--|--------------|-----|-----|-----|----|------------|
| EM1-2/M5 socle de montage en fonte d'aluminium | 146-0253 | 160 | 130 | 200 | 9 | 1.10 |

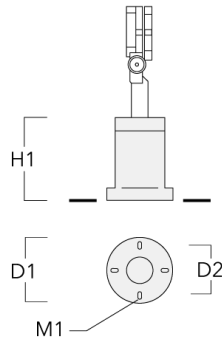
**Piquet à planter EF**

| Description | Code produit | H1 | Poids (kg) |
|---------------------------|--------------|-----|------------|
| Piquet à planter EF1-2/M5 | 146-0251 | 270 | 0.40 |

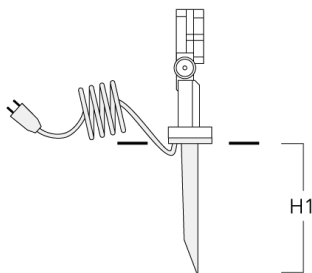
**WE-EF LUMIERE**

ZAC de Chesnes Nord, 6 Rue de Brisson, CS80330, 38290 Satolas et Bonce - Téléphone: +33 4 74 99 14 44
 info.france@we-ef.com - <https://we-ef.com/fr>

Sous réserve de modifications techniques et d'erreurs. - Généré le 23/11/2024

Base à enterrer

| Description | Code produit | D1 | D2 | D3 | D4 | H1 | H2 | M1 | Poids (kg) |
|----------------------|--------------|-----|-----|-----|-----|-----|-----|----|------------|
| Base à enterrer ESV4 | 300-0461 | 145 | 130 | 102 | 108 | 400 | 350 | 8 | 7.85 |

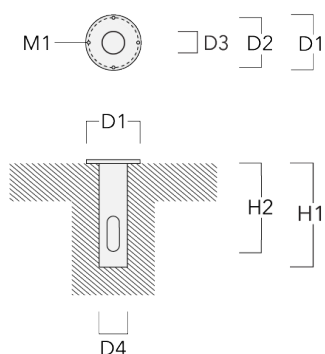
**JB1 Boîte de dérivation étanche**

| Description | Code produit | D1 | D2 | M1 | Poids (kg) |
|------------------|--------------|-----|----|----|------------|
| JB1 Junction box | 310-9000 | 135 | 67 | 9 | 1.6 |

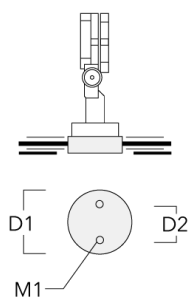
**WE-EF LUMIERE**

ZAC de Chesnes Nord, 6 Rue de Brisson, CS80330, 38290 Satolas et Bonce - Téléphone: +33 4 74 99 14 44
 info.france@we-ef.com - <https://we-ef.com/fr>

Sous réserve de modifications techniques et d'erreurs. - Généré le 23/11/2024