



### **Beschreibung**

IP66, SKI. SKII auf Anfrage.IK07. Korrosionsbeständiger Aluminiumguss. PCS beschichtete Edelstahlschrauben. 5CE Korrosionsschutz. CCG® Silikondichtung. Sicherheitsglas. Eingebaute elektronische Betriebsgeräte, thermisch getrennt. CAD-optimierte OLC® One LED Concept Technik zur Lichtlenkung und Entblendung. Eingebaute LED Platine. Die Leuchte wird anschlussfertig geliefert und muss zur Installation nicht geöffnet werden.

Variante mit 2200 K erhältlich, bei Bestellung bitte angeben.

|                                  |                                   |
|----------------------------------|-----------------------------------|
| Gewicht                          | 4.40 kg                           |
| Lichtverteilung                  | symmetrisch<br>breitstrahlend [B] |
| Lichtquelle                      | LED-24/48W / 700 mA -<br>4000 K   |
| CRI                              | 80                                |
| Netz                             | EVG                               |
| LEDs                             | 24                                |
| Bemessungsleistung               | 54 W                              |
| <b>Nominal Lichtstrom (lm)</b>   |                                   |
| LED Lumen                        | 310                               |
| Total Lumen                      | 7440                              |
| Tj                               | 85                                |
| <b>Bemessungslichtstrom (lm)</b> |                                   |
| LED Lumen                        | 240                               |
| Total Lumen                      | 5760.1                            |
| Ta                               | 25                                |

### **WE-EF Switzerland AG**

Himmelrichstrasse 6, 6003 Luzern - Tel: +41 41 210 49 95  
info.switzerland@we-ef.com - [https://we-ef.com/ch\\_de](https://we-ef.com/ch_de)  
Technische Änderungen und Irrtümer vorbehalten. - Erstellt am 23.11.2024

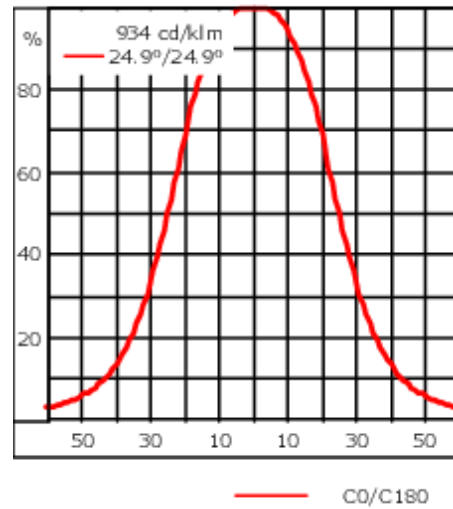
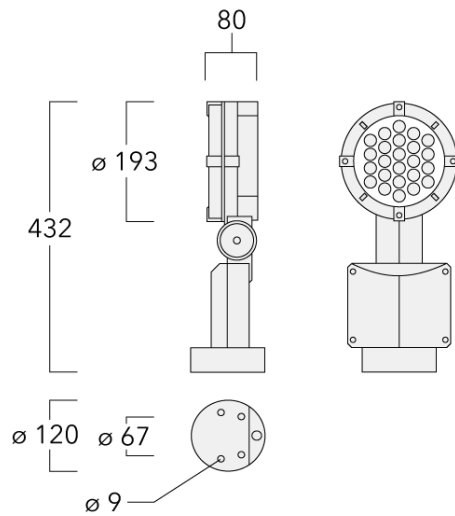

## Spezifikationen

### Materialbeschreibung

|                    |   |
|--------------------|---|
| Gehäuse            | Korrosionsbeständiger Aluminiumguss   |
| Abdeckung          | Sicherheitsglasscheibe  |
| Farben             | <div style="display: flex; align-items: center;"> <div style="width: 20px; height: 15px; background-color: black; margin-right: 5px;"></div> <span>RAL9004 Signalschwarz</span> </div> <div style="display: flex; align-items: center; margin-top: 5px;"> <div style="width: 20px; height: 15px; background-color: gray; margin-right: 5px;"></div> <span>RAL9007 Graualuminium</span> </div> <div style="display: flex; align-items: center; margin-top: 5px;"> <div style="width: 20px; height: 15px; background-color: darkgray; margin-right: 5px;"></div> <span>RAL7016 Anthrazitgrau</span> </div> <div style="display: flex; align-items: center; margin-top: 5px;"> <div style="width: 20px; height: 15px; background-color: lightgray; margin-right: 5px;"></div> <span>RAL9016 Verkehrsweiß</span> </div> |
| Dichtung           | CCG® Silikondichtung  |
| Schrauben          | PCS beschichtete Edelstahlschrauben   |
| Schutzart          | IP66  |
| Schlagfestigkeit   | IK07  |
| Windangriffsfläche | 0.057 m <sup>2</sup>  |

### Elektrische Beschreibung

|                               |   |
|-------------------------------|---|
| Netz                          | 220-240V / 50-60 Hz   |
| Netzgerät /<br>Vorschaltgerät | Eingebaute elektronische Betriebsgeräte, thermisch getrennt |

#### WE-EF Switzerland AG

**146-7063**

**FLC141 LED**

**we-ef**

### **Weitere Informationen**

---

Lebensdauer Ta=25° L90B10 > 90000h

Energieeffizienzklasse C-D (Lichtquelle)

---

**WE-EF Switzerland AG**

Himmelrichstrasse 6, 6003 Luzern - Tel: +41 41 210 49 95

info.switzerland@we-ef.com - [https://we-ef.com/ch\\_de](https://we-ef.com/ch_de)

Technische Änderungen und Irrtümer vorbehalten. - Erstellt am 23.11.2024

**Optisches Zubehör****Seitenblende**

| Beschreibung    | Artikelnummer | A   | C1  |
|-----------------|---------------|-----|-----|
| Seitenblende ES | 146-0229      | 120 | 145 |

**Abblendtubus**

| Beschreibung    | Artikelnummer | A   | C1  |
|-----------------|---------------|-----|-----|
| Abblendtubus ET | 146-0398      | 120 | 145 |



146-7063

FLC141 LED

**we-ef**

### Wabenblende

---

| Beschreibung              | Artikelnummer | C1  |
|---------------------------|---------------|-----|
| IW-FLC141-LED - [EE][EES] | 146-0626      | 145 |

---



C1

#### WE-EF Switzerland AG

Himmelrichstrasse 6, 6003 Luzern - Tel: +41 41 210 49 95

info.switzerland@we-ef.com - [https://we-ef.com/ch\\_de](https://we-ef.com/ch_de)

Technische Änderungen und Irrtümer vorbehalten. - Erstellt am 23.11.2024

146-7063

FLC141 LED

**we-ef**

## Montagezubehör

### Rohrschelle SP

| Beschreibung                            | Artikelnummer | D1    | Gewicht (kg) | D     |
|---|---------------|-------|--------------|-------|
| SP1-2/M8 Rohrschelle, einfach (Ø 76-89) | 146-0246      | 76-89 | 1.20         | 76-89 |



|  |          |       |   |       |
|--|----------|-------|---|-------|
| SP2-2/M8 Rohrschelle, zweifach (Ø 38-60) | 146-0247 | 38-60 | 1 | 38-66 |
|--|----------|-------|---|-------|



#### WE-EF Switzerland AG

Himmelrichstrasse 6, 6003 Luzern - Tel: +41 41 210 49 95

info.switzerland@we-ef.com - [https://we-ef.com/ch\\_de](https://we-ef.com/ch_de)

Technische Änderungen und Irrtümer vorbehalten. - Erstellt am 23.11.2024

146-7063

FLC141 LED

**we-ef**

---

| Beschreibung                             | Artikelnummer | D1    | Gewicht (kg) | D     |
|--|---------------|-------|--------------|-------|
| SP2-2/M8 Rohrschelle, zweifach (Ø 76-89) | 146-0248      | 76-89 | 1.20         | 76-89 |

---

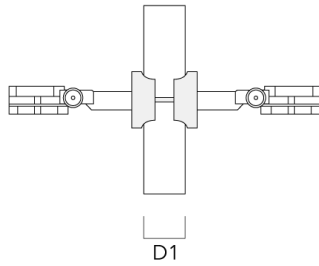

---

|   |          |       |   |       |
|---|----------|-------|---|-------|
| SP1-2/M8 Rohrschelle, einfach (Ø 38-60) | 146-0245 | 38-60 | 1 | 38-60 |
|---|----------|-------|---|-------|

---

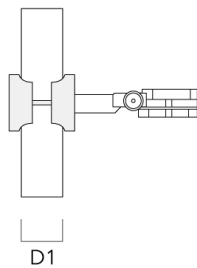

**WE-EF Switzerland AG**

Himmelrichstrasse 6, 6003 Luzern - Tel: +41 41 210 49 95

info.switzerland@we-ef.com - [https://we-ef.com/ch\\_de](https://we-ef.com/ch_de)

Technische Änderungen und Irrtümer vorbehalten. - Erstellt am 23.11.2024

**Montagesockel EM**

| Beschreibung | Artikelnummer | D1  | D2  | H1  | M1 | Gewicht (kg) |
|--------------|---------------|-----|-----|-----|----|--------------|
| EM1-2/M8     | 146-0253      | 160 | 130 | 200 | 9  | 1.10         |

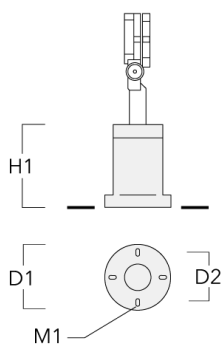
**Erdspieß EF**

| Beschreibung      | Artikelnummer | H1  | Gewicht (kg) |
|-------------------|---------------|-----|--------------|
| Erdspieß EF1-2/M8 | 146-0251      | 270 | 0.40         |

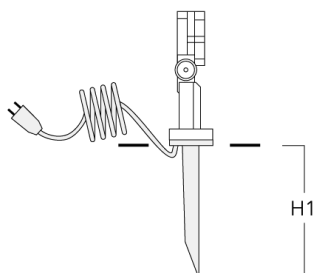



## Erdstück

| Beschreibung  | Artikelnummer | D1  | D2  | D3  | D4  | H1  | H2  | M1 | Gewicht (kg) |
|---------------|---------------|-----|-----|-----|-----|-----|-----|----|--------------|
| Erdstück ESV4 | 300-0461      | 145 | 130 | 102 | 108 | 400 | 350 | 8  | 7.85         |

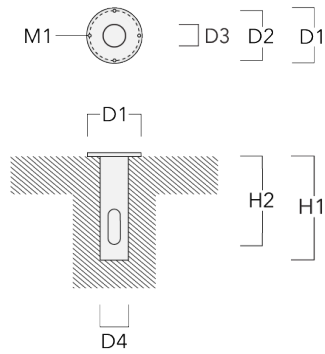

## Wandanschlussdose

| Beschreibung      | Artikelnummer | D1  | D2 | M1 | Gewicht (kg) |
|-------------------|---------------|-----|----|----|--------------|
| JB1 Anschlussdose | 310-9000      | 135 | 67 | 9  | 1.6          |

