



Beschreibung

IP66, SKI. SKII auf Anfrage.IK07. Korrosionsbeständiger Aluminiumguss. PCS beschichtete Edelstahlschrauben. 5CE Korrosionsschutz. CCG® Silikondichtung. Sicherheitsglas. Eingebaute elektronische Betriebsgeräte, thermisch getrennt. CAD-optimierte OLC® One LED Concept Technik zur Lichtlenkung und Entblendung. Eingebaute LED Platine. Die Leuchte wird anschlussfertig geliefert und muss zur Installation nicht geöffnet werden.

Variante mit 2200 K erhältlich, bei Bestellung bitte angeben.

| | |
|----------------------------------|--------------------------------------|
| Gewicht | 4.40 kg |
| Lichtverteilung | symmetrisch extrem engstrahlend [EE] |
| Lichtquelle | LED-24/48W / 700 mA - 4000 K |
| CRI | 80 |
| Netz | EVG |
| LEDs | 24 |
| Bemessungsleistung | 54 W |
| Nominal Lichtstrom (lm) | |
| LED Lumen | 310 |
| Total Lumen | 7440 |
| Tj | 85 |
| Bemessungslichtstrom (lm) | |
| LED Lumen | 266.6 |
| Total Lumen | 6398.9 |
| Ta | 25 |

WE-EF Switzerland AG

Himmelrichstrasse 6, 6003 Luzern - Tel: +41 41 210 49 95
info.switzerland@we-ef.com - https://we-ef.com/ch_de
Technische Änderungen und Irrtümer vorbehalten. - Erstellt am 23.11.2024

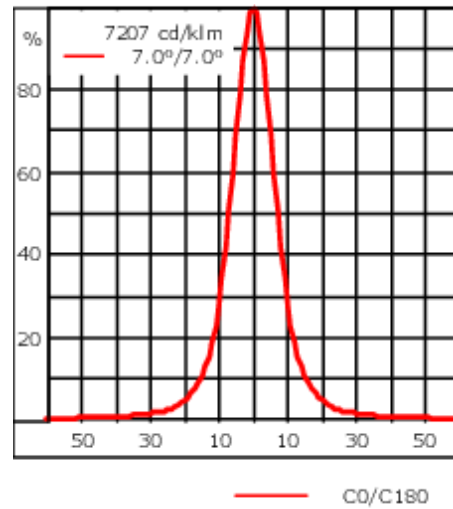
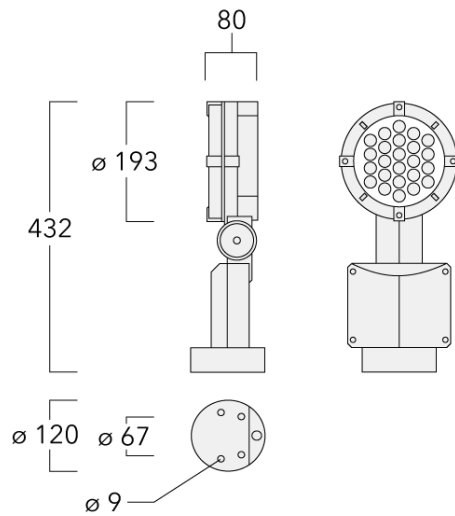

Spezifikationen

Materialbeschreibung

| | |
|--------------------|---|
| Gehäuse | Korrosionsbeständiger Aluminiumguss |
| Abdeckung | Sicherheitsglasscheibe |
| Farben | <div style="display: flex; align-items: center;"> <div style="width: 20px; height: 15px; background-color: black; margin-right: 5px;"></div> <div>RAL9004 Signalschwarz</div> </div> <div style="display: flex; align-items: center; margin-top: 5px;"> <div style="width: 20px; height: 15px; background-color: gray; margin-right: 5px;"></div> <div>RAL9007 Graualuminium</div> </div> <div style="display: flex; align-items: center; margin-top: 5px;"> <div style="width: 20px; height: 15px; background-color: darkgray; margin-right: 5px;"></div> <div>RAL7016 Anthrazitgrau</div> </div> <div style="display: flex; align-items: center; margin-top: 5px;"> <div style="width: 20px; height: 15px; background-color: lightgray; margin-right: 5px;"></div> <div>RAL9016 Verkehrsweiß</div> </div> |
| Dichtung | CCG® Silikondichtung |
| Schrauben | PCS beschichtete Edelstahlschrauben |
| Schutzart | IP66 |
| Schlagfestigkeit | IK07 |
| Windangriffsfläche | 0.057 m ² |

Elektrische Beschreibung

| | |
|-------------------------------|---|
| Netz | 220-240V / 50-60 Hz |
| Netzgerät / Vorschaltgerät | Eingebaute elektronische Betriebsgeräte, thermisch getrennt |

WE-EF Switzerland AG

146-7065

FLC141 LED

we-ef

Weitere Informationen

Lebensdauer Ta=25° L90B10 > 90000h

Energieeffizienzklasse C-D (Lichtquelle)

WE-EF Switzerland AG

Himmelrichstrasse 6, 6003 Luzern - Tel: +41 41 210 49 95

info.switzerland@we-ef.com - https://we-ef.com/ch_de

Technische Änderungen und Irrtümer vorbehalten. - Erstellt am 23.11.2024

Optisches Zubehör**Seitenblende**

| Beschreibung | Artikelnummer | A | C1 |
|-----------------|---------------|-----|-----|
| Seitenblende ES | 146-0229 | 120 | 145 |

**Abblendtubus**

| Beschreibung | Artikelnummer | A | C1 |
|-----------------|---------------|-----|-----|
| Abblendtubus ET | 146-0398 | 120 | 145 |



146-7065

FLC141 LED

we-ef

Wabenblende

| Beschreibung | Artikelnummer | C1 |
|---------------------------|---------------|-----|
| IW-FLC141-LED - [EE][EES] | 146-0626 | 145 |



C1

WE-EF Switzerland AG

Himmelrichstrasse 6, 6003 Luzern - Tel: +41 41 210 49 95

info.switzerland@we-ef.com - https://we-ef.com/ch_de

Technische Änderungen und Irrtümer vorbehalten. - Erstellt am 23.11.2024

146-7065

FLC141 LED

we-ef

Montagezubehör

Rohrschelle SP

| Beschreibung | Artikelnummer | D1 | Gewicht (kg) | D |
|---|---------------|-------|--------------|-------|
| SP1-2/M8 Rohrschelle, einfach (Ø 76-89) | 146-0246 | 76-89 | 1.20 | 76-89 |



| | | | | |
|--|----------|-------|---|-------|
| SP2-2/M8 Rohrschelle, zweifach (Ø 38-60) | 146-0247 | 38-60 | 1 | 38-66 |
|--|----------|-------|---|-------|



WE-EF Switzerland AG

Himmelrichstrasse 6, 6003 Luzern - Tel: +41 41 210 49 95

info.switzerland@we-ef.com - https://we-ef.com/ch_de

Technische Änderungen und Irrtümer vorbehalten. - Erstellt am 23.11.2024

146-7065

FLC141 LED

we-ef

| Beschreibung | Artikelnummer | D1 | Gewicht (kg) | D |
|--|---------------|-------|--------------|-------|
| SP2-2/M8 Rohrschelle, zweifach (Ø 76-89) | 146-0248 | 76-89 | 1.20 | 76-89 |

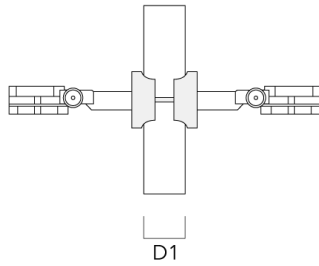

| | | | | |
|---|----------|-------|---|-------|
| SP1-2/M8 Rohrschelle, einfach (Ø 38-60) | 146-0245 | 38-60 | 1 | 38-66 |
|---|----------|-------|---|-------|

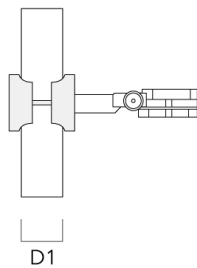

WE-EF Switzerland AG

Himmelrichstrasse 6, 6003 Luzern - Tel: +41 41 210 49 95

info.switzerland@we-ef.com - https://we-ef.com/ch_de

Technische Änderungen und Irrtümer vorbehalten. - Erstellt am 23.11.2024

Montagesockel EM

| Beschreibung | Artikelnummer | D1 | D2 | H1 | M1 | Gewicht (kg) |
|--------------|---------------|-----|-----|-----|----|--------------|
| EM1-2/M8 | 146-0253 | 160 | 130 | 200 | 9 | 1.10 |

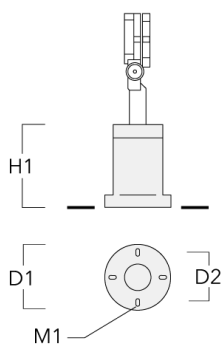
**Erdspieß EF**

| Beschreibung | Artikelnummer | H1 | Gewicht (kg) |
|-------------------|---------------|-----|--------------|
| Erdspieß EF1-2/M8 | 146-0251 | 270 | 0.40 |

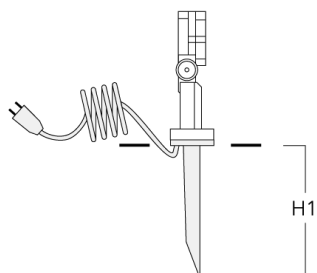

Erdstück

| Beschreibung | Artikelnummer | D1 | D2 | D3 | D4 | H1 | H2 | M1 | Gewicht (kg) |
|---------------|---------------|-----|-----|-----|-----|-----|-----|----|--------------|
| Erdstück ESV4 | 300-0461 | 145 | 130 | 102 | 108 | 400 | 350 | 8 | 7.85 |

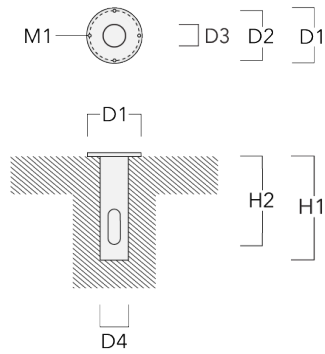

Wandanschlussdose

| Beschreibung | Artikelnummer | D1 | D2 | M1 | Gewicht (kg) |
|-------------------|---------------|-----|----|----|--------------|
| JB1 Anschlussdose | 310-9000 | 135 | 67 | 9 | 1.6 |

