

185-2724

ETC140-GB LED

we-ef



Description

IP67*, Classe I, IK10+. Caisson et collerette en acier inoxydable. Visserie inox avec traitement PCS. Joint silicone. Verre de sécurité. Charge admissible 5 tonnes. Passage des véhicules autorisé à faible vitesse. Câble d'alimentation de 1.5m monté, scellé et résiné en usine. (Dé)montage du châssis sans outils.

Inclinable à 30° et rotatif sur 360°.

Verre antidérapant disponible en option.

Le luminaire n'est pas adapté à un fonctionnement permanent sous l'eau et doit être éteint en cas d'inondation.

* Testé en plus selon IP66, IP67, IP68 0,1 bar 3h, jusqu'à 1 m de profondeur selon DIN EN 60598 et IP69K/80° selon DIN EN 60529.

| | |
|-------------------------|-----------------------------------|
| Poids | 10.60 kg |
| Types photométries | faisceau symétrique, extensif [B] |
| Type de Lampes | LED-24/24W / 350 mA - 4000 K |
| IRC | 80 |
| Alimentation électrique | ballast électronique |
| LEDs | 24 |
| Rated input power | 26.5 W |

Flux lumineux nominal (lm)

| | |
|-------------|------|
| LED Lumen | 170 |
| Total Lumen | 4080 |
| Tj | 85 |

Rated lumens (lm)

| | |
|-------------|--------|
| LED Lumen | 133.2 |
| Total Lumen | 3197.1 |
| Ta | 25 |

WE-EF LUMIERE

ZAC de Chesnes Nord, 6 Rue de Brisson, CS80330, 38290 Satolas et Bonce - Téléphone: +33 4 74 99 14 44

info.france@we-ef.com - <https://we-ef.com/fr>

Sous réserve de modifications techniques et d'erreurs. - Généré le 23/10/2024

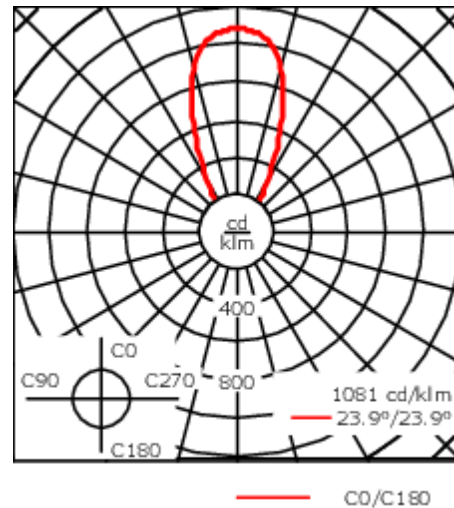
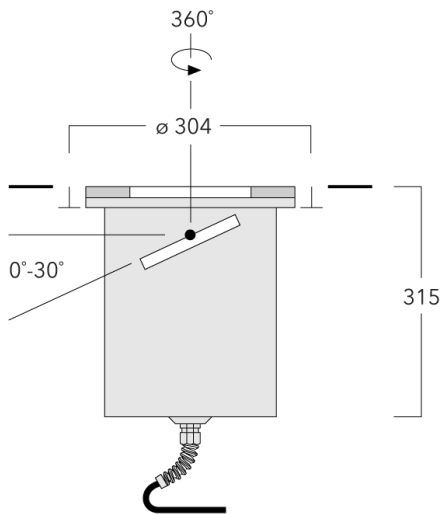

Spécifications

Description du matériel

| | |
|--------------------------------|--|
| Corps | Caisson et collerette en acier inoxydable. Visserie inox avec traitement PCS. |
| Lentille | Lentille LED en PMMA. Verre de sécurité. Passage des véhicules autorisé à faible vitesse. |
| Couleurs | Acier inoxydable |
| Joint | Joint silicone |
| Visserie | PCS Polymer Coated Stainless Steel Hardware |
| IP | IP67 |
| IK | IK10+ |
| Protection contre la corrosion | 5CE |

Description électrique

| | |
|-------------------------|---------------------|
| Alimentation électrique | 220-240V / 50-60 Hz |
| Driver | Driver électronique |

Informations complémentaires

| | |
|---------------------------------|------------------------|
| Durée de vie | Ta=25° L90B10 > 90000h |
| Classe d'efficacité énergétique | C-D |

WE-EF LUMIERE

ZAC de Chesnes Nord, 6 Rue de Brisson, CS80330, 38290 Satolas et Bonce - Téléphone: +33 4 74 99 14 44

info.france@we-ef.com - <https://we-ef.com/fr>

Sous réserve de modifications techniques et d'erreurs. - Généré le 23/10/2024

185-2724

ETC140-GB LED

we-ef

Accessoires d'installation

Pots d'encastrement

| Description | Code produit | D1 | D2 | H1 | Poids (kg) | D | H |
|-------------------------------|--------------|-----|-----|-----|------------|---------|-----|
| BET14 MDPE pot d'encastrement | 185-0323 | 300 | 325 | 420 | 2.50 | 300/325 | 420 |

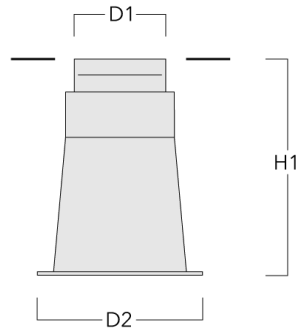

Plaque de montage

| Description | Code produit | C1 |
|------------------------|--------------|-----|
| Plaque de montage BE14 | 185-0326 | 300 |

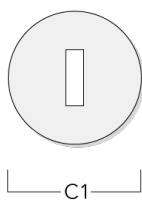

WE-EF LUMIERE

ZAC de Chesnes Nord, 6 Rue de Brisson, CS80330, 38290 Satolas et Bonce - Téléphone: +33 4 74 99 14 44

info.france@we-ef.com - <https://we-ef.com/fr>

Sous réserve de modifications techniques et d'erreurs. - Généré le 23/10/2024

185-2724

ETC140-GB LED

we-ef

Accessoires Électriques

Boite de dérivation étanche

| Description | Code produit | C1 | M1 | M2 |
|---|--------------|-----|------|-----------|
| Boite de dérivation étanche démontable à gel à mémoire SJB | 185-1624 | 146 | Ø 10 | Ø 12 - 19 |

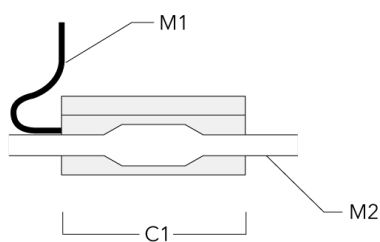

WE-EF LUMIERE

ZAC de Chesnes Nord, 6 Rue de Brisson, CS80330, 38290 Satolas et Bonce - Téléphone: +33 4 74 99 14 44

info.france@we-ef.com - <https://we-ef.com/fr>

Sous réserve de modifications techniques et d'erreurs. - Généré le 23/10/2024

185-2724

ETC140-GB LED

we-ef

Accessoires Optiques

Lentille ovalisante

| Description | Code produit | C1 |
|-----------------|--------------|-----|
| Lentille IO-180 | 185-2719 | 149 |

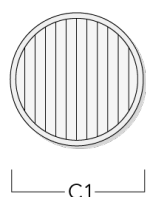

Lentille e'largissante

| Description | Code produit | C1 |
|-----------------|--------------|-----|
| Lentille IO-360 | 185-2867 | 149 |

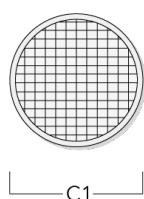

WE-EF LUMIERE

ZAC de Chesnes Nord, 6 Rue de Brisson, CS80330, 38290 Satolas et Bonce - Téléphone: +33 4 74 99 14 44

info.france@we-ef.com - <https://we-ef.com/fr>

Sous réserve de modifications techniques et d'erreurs. - Généré le 23/10/2024

185-2724

ETC140-GB LED

WE-EF LUMIERE

ZAC de Chesnes Nord, 6 Rue de Brisson, CS80330, 38290 Satolas et Bonce

Téléphone: +33 4 74 99 14 44

info.france@we-ef.com

<https://we-ef.com/fr>

Sous réserve de modifications techniques et d'erreurs.

Généré le 23/10/2024