

108-1785

PFL230 LED

we-ef



Beschreibung

IP66, SKI. SKII auf Anfrage. IK08. Korrosionsbeständiger Aluminiumguss. PCS beschichtete Edelstahlschrauben. 5CE Korrosionsschutz, CCG® Silikondichtung. Sicherheitsglas, abklappbar. CAD-optimierte OLC® Technik zur Lichtlenkung und Entblendung.

Variante mit 2200 K erhältlich, bei Bestellung bitte angeben.

Ausleger sind separat zu bestellen.

Gewicht	10.00 kg
Lichtverteilung	asymmetrisch vorwärts, mediumstrahlend [A60]
Lichtquelle	LED-18/18W / 350 mA - 3000 K
CRI	80
Netz	EVG
LEDs	18
Bemessungsleistung	21 W

Nominal Lichtstrom (lm)

LED Lumen	155
Total Lumen	2790
Tj	85

Bemessungslichtstrom (lm)

LED Lumen	119.6
Total Lumen	2152.3
Ta	25

WE-EF LEUCHTEN GmbH

Töpinger Straße 16, 29646 Bispingen, Germany - Tel: +49 5194 909-0
info.germany@we-ef.com - <https://we-ef.com/de>

Technische Änderungen und Irrtümer vorbehalten. - Erstellt am 05.10.2025

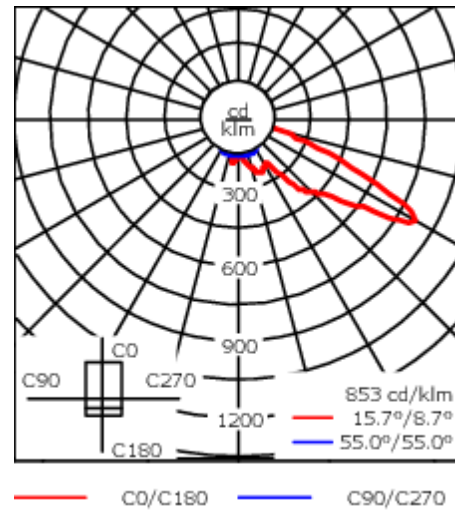

Spezifikationen

Materialbeschreibung

Gehäuse	Korrosionsbeständiger Aluminiumguss
Abdeckung	Sicherheitsglas, abklappbar
Farben	<div style="display: flex; align-items: center;"> <div style="width: 20px; height: 10px; background-color: black; margin-right: 5px;"></div> RAL9004 Signalschwarz </div> <div style="display: flex; align-items: center; margin-top: 5px;"> <div style="width: 20px; height: 10px; background-color: #808080; margin-right: 5px;"></div> RAL9006 Weißaluminium </div> <div style="display: flex; align-items: center; margin-top: 5px;"> <div style="width: 20px; height: 10px; background-color: #696969; margin-right: 5px;"></div> RAL9007 Graualuminium </div> <div style="display: flex; align-items: center; margin-top: 5px;"> <div style="width: 20px; height: 10px; background-color: #404040; margin-right: 5px;"></div> RAL7016 Anthrazitgrau </div> <div style="display: flex; align-items: center; margin-top: 5px;"> <div style="width: 20px; height: 10px; background-color: #e0e0e0; margin-right: 5px;"></div> RAL9016 Verkehrsweiß </div>
Dichtung	CCG® Silikondichtung
Schrauben	PCS beschichtete Edelstahlschrauben
Schutzart	IP66
Schlagfestigkeit	IK08
Korrosionsbeständigkeit	5CE
Windangriffsfläche	0.042 m ²

Elektrische Beschreibung

Netz	220-240V / 50-60 Hz
Netzgerät / Vorschaltgerät	Eingebaute elektronische Betriebsgeräte. DALI
Leistungsfaktor	> 0,9
Überspannungsschutz	6/6 kV (optional SP10)

WE-EF LEUCHTEN GmbH

108-1785

PFL230 LED

we-ef

Weitere Informationen

Lebensdauer Ta=25° L90B10 > 90000h

Energieeffizienzklasse C-D (Lichtquelle)

WE-EF LEUCHTEN GmbH

Töpinger Straße 16, 29646 Bispingen, Germany - Tel: +49 5194 909-0

info.germany@we-ef.com - <https://we-ef.com/de>

Technische Änderungen und Irrtümer vorbehalten. - Erstellt am 05.10.2025

108-1785

PFL230 LED

we-ef

Steuerung

Eco Step Dim® Basic

Beschreibung	Artikelnummer
Eco Step Dim® Basic LED	430-0001

Eco Step Dim® Advanced

Beschreibung	Artikelnummer
Eco Step Dim® Advanced LED	430-0002

WE-EF LEUCHTEN GmbH

Töpinger Straße 16, 29646 Bispingen, Germany - Tel: +49 5194 909-0

info.germany@we-ef.com - <https://we-ef.com/de>

Technische Änderungen und Irrtümer vorbehalten. - Erstellt am 05.10.2025

Montagezubehör

Wand- und Mastausleger KI

Beschreibung	Artikelnummer	A	C1	D1	D2	D × L1	H1	M1	Gewicht (kg)	Alpha	C	D	H
KI0-230 Wandausleger	108-0430	±30°	210	180	148			6.5	3.00	± 3°	210	180	180



KI1-230 Mastausleger, einfach	108-0431	±30°	210			76 x 80	475		4.30	± 3°	210		475
-------------------------------	----------	------	-----	--	--	---------	-----	--	------	------	-----	--	-----

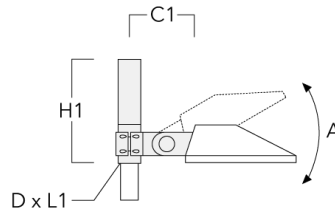

Beschreibung	Artikelnummer	A	C1	D1	D2	D × L1	H1	M1	Gewicht (kg)	Alpha	C	D	H
KI2-230 Mastausleger, zweifach	108-0432	±30°	210			76 x 80	475		6	± 3°	210		475

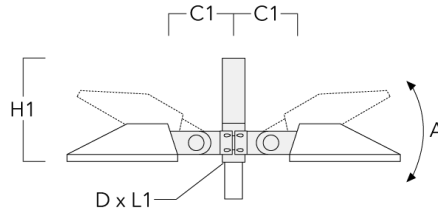

Wand- und Mastausleger KP

Beschreibung	Artikelnummer	C1	D1	D2	D × L1	H1	M1	Gewicht (kg)	C	D	H
KP0-230 Wandausleger	108-0433	195	180	140			12	1.50	175	180	180



Beschreibung	Artikelnummer	C1	D1	D2	D x L1	H1	M1	Gewicht (kg)	C	D	H
KP1-230 Mastausleger, einfach	108-0434	210			76 x 80	525		3.60	175		525



KP2-230 Mastausleger, zweifach	108-0435	210			76 x 80	525		4.30	175		525
--------------------------------	----------	-----	--	--	---------	-----	--	------	-----	--	-----



Mastausleger KP_L

Beschreibung	Artikelnummer	C1	D x L1	H1	Gewicht (kg)	C	H
KP1-L-230 Mastausleger, einfach	108-0713	450	76 x 130	525	6.30	175	525

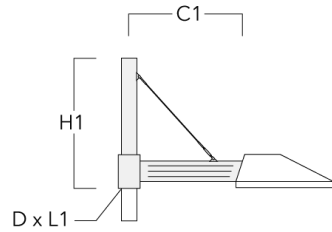

KP2-L-230 Mastausleger, zweifach	108-0714	450	76 x 130	525	9.50	175	525
----------------------------------	----------	-----	----------	-----	------	-----	-----

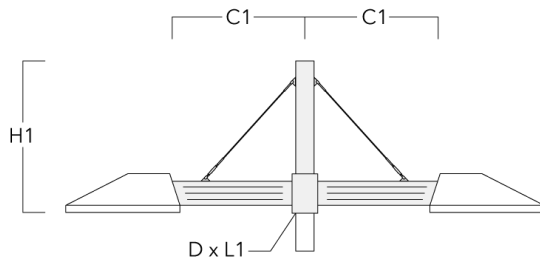

Mastausleger KY

Beschreibung	Artikelnummer	A	C1	D x L1	H1	Gewicht (kg)	Alpha	C	H
KY1-230 Mastausleger, einfach	108-0496	±30°	210	76 x 80	730	8.20	± 3°	210	525



KY2-230 Mastausleger, zweifach	108-0497	±30°	210	76 x 80	730	9.40	± 3°	210	525
--------------------------------	----------	------	-----	---------	-----	------	------	-----	-----



Mastschellen SI

Beschreibung	Artikelnummer	C1	D1	Gewicht (kg)	C
SI1-230 Mastschelle, einfach (Ø 76-89)	108-0478	210	76-89	2.90	210



SI1-230 Mastschelle, einfach (Ø 102-114)	108-0479	210	102-114	3.10	210
--	----------	-----	---------	------	-----



108-1785

PFL230 LED

we-ef

Beschreibung	Artikelnummer	C1	D1	Gewicht (kg)	C
SI2-230 Mastschelle, zweifach (Ø 76-89)	108-0480	210	76-89	4.50	210

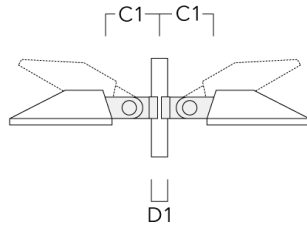

SI2-230 Mastschelle, zweifach (Ø 102-114)	108-0481	210	102-114	4.70	210
---	----------	-----	---------	------	-----



WE-EF LEUCHTEN GmbH

Töpinger Straße 16, 29646 Bispingen, Germany - Tel: +49 5194 909-0

info.germany@we-ef.com - <https://we-ef.com/de>

Technische Änderungen und Irrtümer vorbehalten. - Erstellt am 05.10.2025

Mastschellen SK

Beschreibung	Artikelnummer	C1	D1	Gewicht (kg)	C
SK1-230 Mastschelle, einfach (Ø 76-89)	108-0474	175	76-89	2.10	175



SK1-230 Mastschelle, einfach (Ø 102-114)	108-0475	175	102-114	2.40	175
--	----------	-----	---------	------	-----



PFL230 LED

Beschreibung	Artikelnummer	C1	D1	Gewicht (kg)	C
SK2-230 Mastschelle, zweifach (Ø 76-89)	108-0476	175	76-89	2.90	175



SK2-230 Mastschelle, zweifach (Ø 102-114)	108-0477	175	102-114	3.20	175
---	----------	-----	---------	------	-----



Optisches Zubehör**Blendschutz**

Beschreibung	Artikelnummer	Weitere Informationen
LS180-[A60]	430-0038	Blende LS180 zur Reduktion des rückseitigen Streulichts oder Beseitigung von Lichtimmissionen. PA Spritzguss-Komponente, matt schwarz. Geeignet für asymmetrische Lichtverteilung [A60].
LS180	430-0029	Blendschutz zur Reduktion des rückseitigen Streulichts. Blendschutz werkseitig eingebaut oder als Nachrüstsatz erhältlich. Geeignet für asymmetrische Lichtverteilung [S60], [S65], [S70], [R65], [P65], bei Bestellung bitte angeben.