

108-1780

PFL230 LED

**we-ef**



### Beschreibung

IP66, SKI. SKII auf Anfrage. IK08. Korrosionsbeständiger Aluminiumguss. PCS beschichtete Edelstahlschrauben. 5CE Korrosionsschutz, CCG® Silikondichtung. Sicherheitsglas, abklappbar. CAD-optimierte OLC® Technik zur Lichtlenkung und Entblendung.

Variante mit 2200 K erhältlich, bei Bestellung bitte angeben.

Ausleger sind separat zu bestellen.

Gewicht	10.00 kg
Lichtverteilung	asymmetrisch seitlich, engstrahlend [P65]
Lichtquelle	LED-12/12W / 350 mA - 4000 K
CRI	80
Netz	EVG
LEDs	12
Bemessungsleistung	13.9 W

### Nominal Lichtstrom (lm)

LED Lumen	170
Total Lumen	2040
Tj	85

### Bemessungslichtstrom (lm)

LED Lumen	132.6
Total Lumen	1590.8
Ta	25

### WE-EF LEUCHTEN GmbH

Töpinger Straße 16, 29646 Bispingen, Germany - Tel: +49 5194 909-0  
info.germany@we-ef.com - <https://we-ef.com/de>

Technische Änderungen und Irrtümer vorbehalten. - Erstellt am 23.11.2024

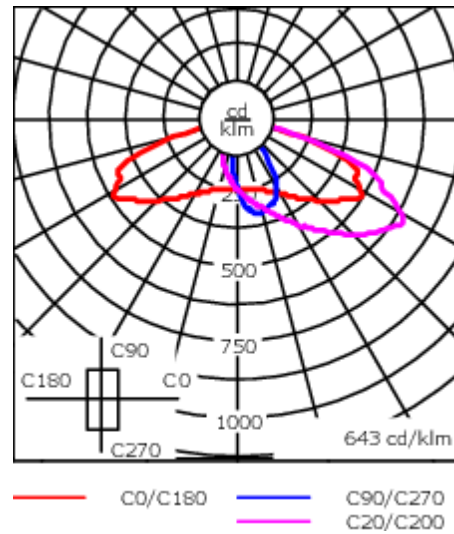
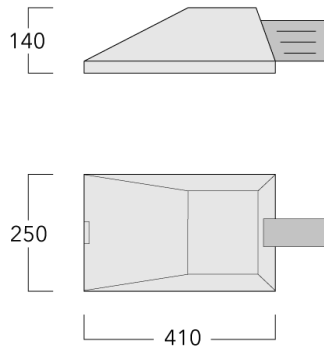

## Spezifikationen

### Materialbeschreibung

Gehäuse	Korrosionsbeständiger Aluminiumguss
Abdeckung	Sicherheitsglas, abklappbar
Farben	<div style="display: flex; flex-direction: column; gap: 5px;"> <div><span style="display: inline-block; width: 15px; height: 15px; background-color: black; margin-right: 5px;"></span> RAL9004 Signalschwarz</div> <div><span style="display: inline-block; width: 15px; height: 15px; background-color: #cccccc; margin-right: 5px;"></span> RAL9006 Weißaluminium</div> <div><span style="display: inline-block; width: 15px; height: 15px; background-color: #808080; margin-right: 5px;"></span> RAL9007 Graualuminium</div> <div><span style="display: inline-block; width: 15px; height: 15px; background-color: #333333; margin-right: 5px;"></span> RAL7016 Anthrazitgrau</div> <div><span style="display: inline-block; width: 15px; height: 15px; background-color: #e0e0e0; margin-right: 5px;"></span> RAL9016 Verkehrsweiß</div> </div>
Dichtung	CCG® Silikondichtung
Schrauben	PCS beschichtete Edelstahlschrauben
Schutzart	IP66
Schlagfestigkeit	IK08
Korrosionsbeständigkeit	5CE
Windangriffsfläche	0.042 m <sup>2</sup>

### Elektrische Beschreibung

Netz	220-240V / 50-60 Hz
Netzgerät / Vorschaltgerät	Eingebaute elektronische Betriebsgeräte. DALI
Leistungsfaktor	> 0,9
Überspannungsschutz	6/6 kV (optional SP10)

#### WE-EF LEUCHTEN GmbH

**108-1780**

**PFL230 LED**

**we-ef**

### Weitere Informationen

---

Lebensdauer Ta=25° L90B10 > 90000h

Energieeffizienzklasse C-D (Lichtquelle)

---

**WE-EF LEUCHTEN GmbH**

Töpinger Straße 16, 29646 Bispingen, Germany - Tel: +49 5194 909-0

info.germany@we-ef.com - <https://we-ef.com/de>

Technische Änderungen und Irrtümer vorbehalten. - Erstellt am 23.11.2024

**108-1780**

**PFL230 LED**

**we-ef**

## **Steuerung**

### **Eco Step Dim® Basic**

Beschreibung	Artikelnummer
Eco Step Dim® Basic LED	430-0001

### **Eco Step Dim® Advanced**

Beschreibung	Artikelnummer
Eco Step Dim® Advanced LED	430-0002

#### **WE-EF LEUCHTEN GmbH**

Töpinger Straße 16, 29646 Bispingen, Germany - Tel: +49 5194 909-0

info.germany@we-ef.com - <https://we-ef.com/de>

Technische Änderungen und Irrtümer vorbehalten. - Erstellt am 23.11.2024

**Montagezubehör**

**Wand- und Mastausleger KI**

Beschreibung	Artikelnummer	A	C1	D1	D2	D × L1	H1	M1	Gewicht (kg)	Alpha	C	D	H
KI0-230 Wandausleger	108-0430	±30°	210	180	148			6.5	3.00	± 3°	210	180	180

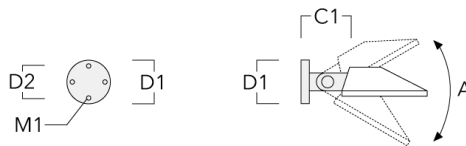

KI1-230 Mastausleger, einfach	108-0431	±30°	210			76 x 80	475		4.30	± 3°	210		475
-------------------------------	----------	------	-----	--	--	---------	-----	--	------	------	-----	--	-----

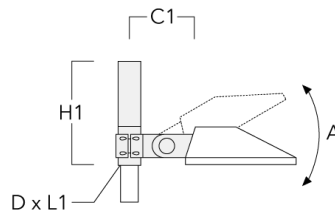

Beschreibung	Artikelnummer	A	C1	D1	D2	D × L1	H1	M1	Gewicht (kg)	Alpha	C	D	H
KI2-230 Mastausleger, zweifach	108-0432	±30°	210			76 x 80	475		6	± 3°	210		475

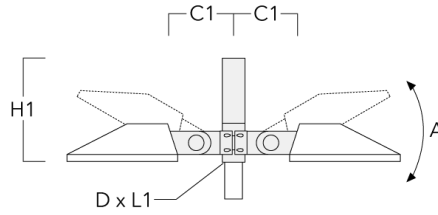

**Wand- und Mastausleger KP**

Beschreibung	Artikelnummer	C1	D1	D2	D × L1	H1	M1	Gewicht (kg)	C	D	H
KP0-230 Wandausleger	108-0433	195	180	140			12	1.50	175	180	180

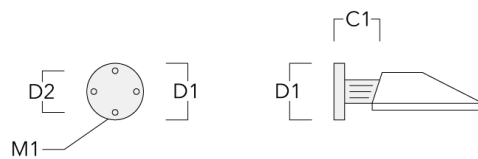

108-1780

PFL230 LED

**we-ef**

Beschreibung	Artikelnummer	C1	D1	D2	D x L1	H1	M1	Gewicht (kg)	C	D	H
KP1-230 Mastausleger, einfach	108-0434	210			76 x 80	525		3.60	175		525

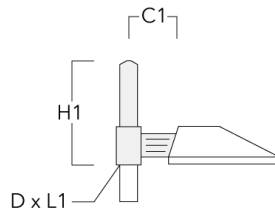

KP2-230 Mastausleger, zweifach	108-0435	210			76 x 80	525		4.30	175		525
--------------------------------	----------	-----	--	--	---------	-----	--	------	-----	--	-----

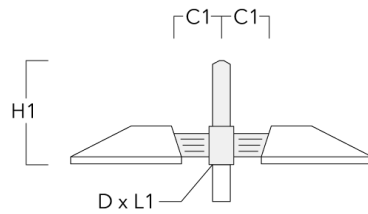

**WE-EF LEUCHTEN GmbH**

Töpinger Straße 16, 29646 Bispingen, Germany - Tel: +49 5194 909-0

info.germany@we-ef.com - <https://we-ef.com/de>

Technische Änderungen und Irrtümer vorbehalten. - Erstellt am 23.11.2024

**Mastausleger KP\_L**

Beschreibung	Artikelnummer	C1	D x L1	H1	Gewicht (kg)	C	H
KP1-L-230 Mastausleger, einfach	108-0713	450	76 x 130	525	6.30	175	525

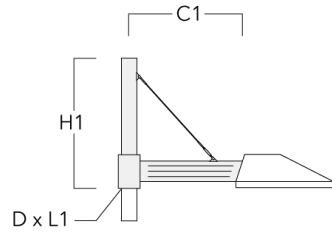

KP2-L-230 Mastausleger, zweifach	108-0714	450	76 x 130	525	9.50	175	525
----------------------------------	----------	-----	----------	-----	------	-----	-----

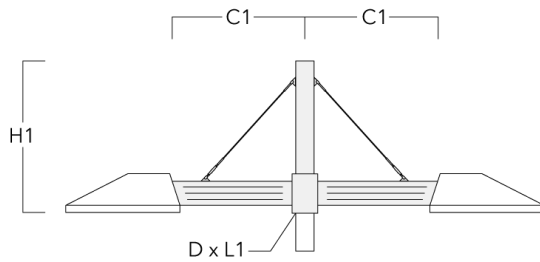



**Mastausleger KY**

Beschreibung	Artikelnummer	A	C1	D x L1	H1	Gewicht (kg)	Alpha	C	H
KY1-230 Mastausleger, einfach	108-0496	±30°	210	76 x 80	730	8.20	± 3°	210	525

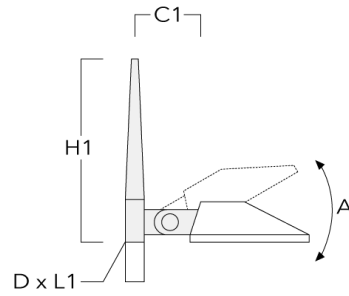

KY2-230 Mastausleger, zweifach	108-0497	±30°	210	76 x 80	730	9.40	± 3°	210	525
--------------------------------	----------	------	-----	---------	-----	------	------	-----	-----

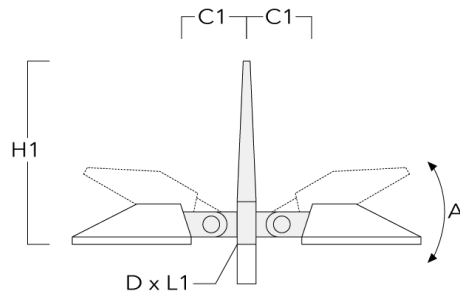

## Mastschellen SI

Beschreibung	Artikelnummer	C1	D1	Gewicht (kg)	C
SI1-230 Mastschelle, einfach (Ø 76-89)	108-0478	210	76-89	2.90	210

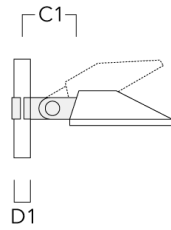

SI1-230 Mastschelle, einfach (Ø 102-114)	108-0479	210	102-114	3.10	210
--	----------	-----	---------	------	-----

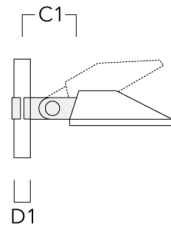

Beschreibung	Artikelnummer	C1	D1	Gewicht (kg)	C
SI2-230 Mastschelle, zweifach (Ø 76-89)	108-0480	210	76-89	4.50	210

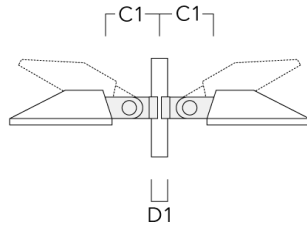

SI2-230 Mastschelle, zweifach (Ø 102-114)	108-0481	210	102-114	4.70	210
---	----------	-----	---------	------	-----

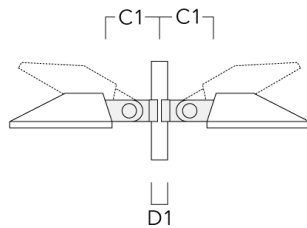

**Mastschellen SK**

Beschreibung	Artikelnummer	C1	D1	Gewicht (kg)	C
SK1-230 Mastschelle, einfach (Ø 76-89)	108-0474	175	76-89	2.10	175

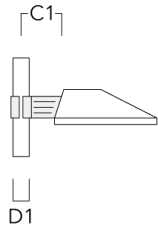

SK1-230 Mastschelle, einfach (Ø 102-114)	108-0475	175	102-114	2.40	175
--	----------	-----	---------	------	-----

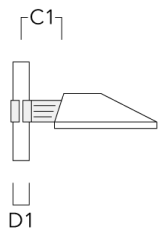

Beschreibung	Artikelnummer	C1	D1	Gewicht (kg)	C
SK2-230 Mastschelle, zweifach (Ø 76-89)	108-0476	175	76-89	2.90	175

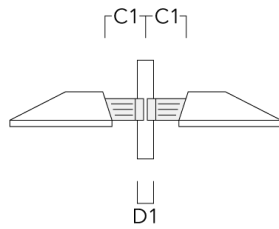

SK2-230 Mastschelle, zweifach (Ø 102-114)	108-0477	175	102-114	3.20	175
---	----------	-----	---------	------	-----

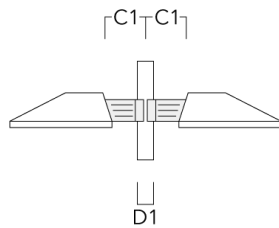

**108-1780**

**PFL230 LED**

**we-ef**

## Optisches Zubehör

### Blendschutz

Beschreibung	Artikelnummer	Weitere Informationen
LS180-[A60]	430-0038	Blende LS180 zur Reduktion des rückseitigen Streulichts oder Beseitigung von Lichtimmissionen. PA Spritzguss-Komponente, matt schwarz. Geeignet für asymmetrische Lichtverteilung [A60].
LS180	430-0029	Blendschutz zur Reduktion des rückseitigen Streulichts. Blendschutz werkseitig eingebaut oder als Nachrüstsatz erhältlich. Geeignet für asymmetrische Lichtverteilung [S60], [S65], [S70], [R65], [P65], bei Bestellung bitte angeben.