

197-9084

QRI354 LED

we-ef



Beschreibung

IP55, SK. IK08. Korrosionsbeständiger Aluminiumguss, PCS beschichtete Edelstahlschrauben. 5CE Korrosionsschutz. Silikondichtung. Sicherheitsglas. Zwei Kabeleinführungen.

Für die Montage in Betonwände wird ein Einbautopf benötigt.

| | |
|----------------------------------|---------------------------------------|
| Gewicht | 3.40 kg |
| Lichtverteilung | asymmetrisch vorwärts gerichtet [A60] |
| Lichtquelle | LED-12W / 350 mA - 3000 K |
| CRI | 80 |
| Netz | EVG |
| LEDs | 36 |
| Bemessungsleistung | 15 W |
| Nominal Lichtstrom (lm) | |
| LED Lumen | 59.4 |
| Total Lumen | 2140 |
| Tj | 85 |
| Bemessungslichtstrom (lm) | |
| LED Lumen | 14.2 |
| Total Lumen | 511.9 |
| Ta | 25 |

WE-EF LEUCHTEN GmbH

Töpinger Straße 16, 29646 Bispingen, Germany - Tel: +49 5194 909-0
info.germany@we-ef.com - <https://we-ef.com/de>

Technische Änderungen und Irrtümer vorbehalten. - Erstellt am 23.11.2024

197-9084



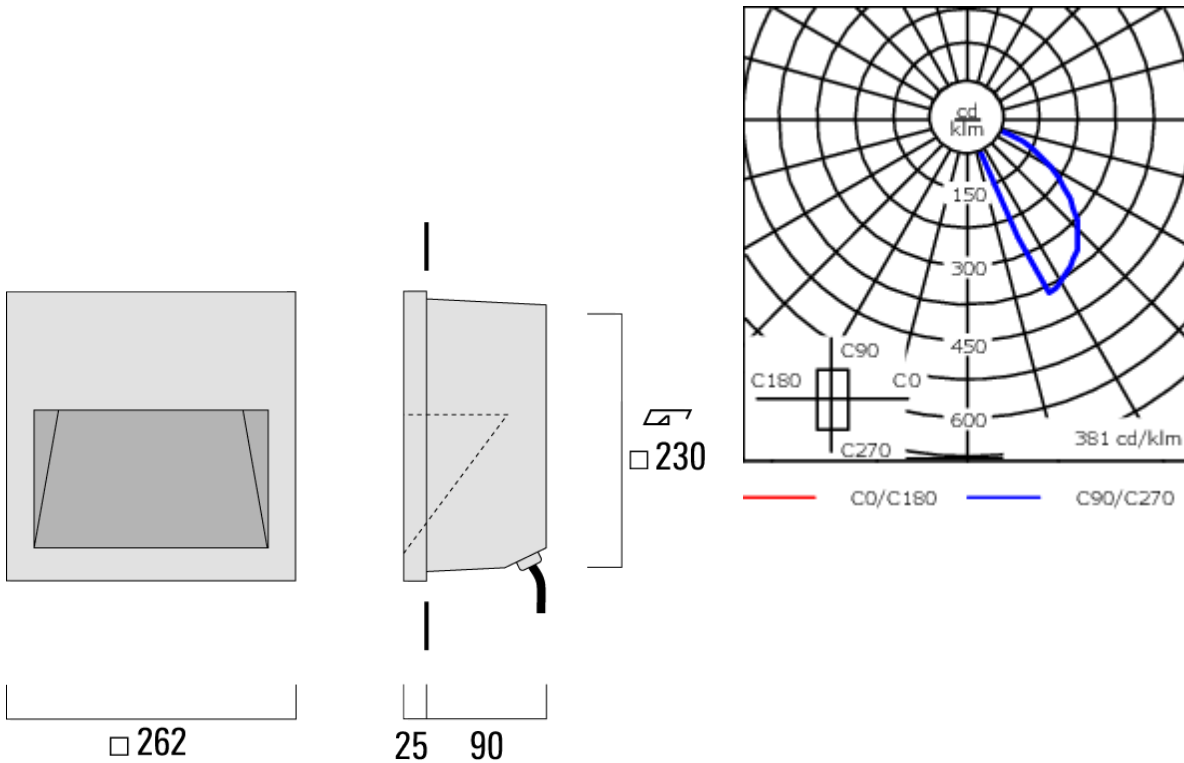

QRI354 LED

we-ef



Spezifikationen

Materialbeschreibung

| | |
|-------------------------|--|
| Gehäuse | Korrosionsbeständiger Aluminiumguss |
| Abdeckung | Sicherheitsglas |
| Farben | <ul style="list-style-type: none"> RAL9004 Signalschwarz RAL9006 Weißaluminium RAL9007 Graualuminium RAL7016 Anthrazitgrau RAL9016 Verkehrsweiß |
| Dichtung | Silikondichtung |
| Schrauben | PCS beschichtete Edelstahlschrauben |
| Schutzart | IP55 |
| Schlagfestigkeit | IK08 |
| Korrosionsbeständigkeit | 5CE |

WE-EF LEUCHTEN GmbH

Töpinger Straße 16, 29646 Bispingen, Germany - Tel: +49 5194 909-0

info.germany@we-ef.com - <https://we-ef.com/de>

Technische Änderungen und Irrtümer vorbehalten. - Erstellt am 23.11.2024

197-9084

QRI354 LED

we-ef

Elektrische Beschreibung

| | |
|-------------------------------|---|
| Netz | 220-240V / 50-60 Hz |
| Netzgerät / Vorschaltgerät | Eingebaute elektronische Betriebsgeräte |
| Überspannungsschutz | 1/2 kV |

Weitere Informationen

| | |
|-------------|--|
| Lebensdauer | LED >60.000 Std. Ta 25°(B10/70) Vorschaltgerät >50,000 Std. Ta 25° |
|-------------|--|

WE-EF LEUCHTEN GmbH

Töpinger Straße 16, 29646 Bispingen, Germany - Tel: +49 5194 909-0
info.germany@we-ef.com - <https://we-ef.com/de>

Technische Änderungen und Irrtümer vorbehalten. - Erstellt am 23.11.2024

197-9084

QRI354 LED

we-ef

Montagezubehör

Einbautopf

| Beschreibung | Artikelnummer | A | B | C1 | C |
|--------------------|---------------|-----|-----|-----|-----|
| Einbautopf BQR35-I | 197-0129 | 272 | 272 | 125 | 125 |

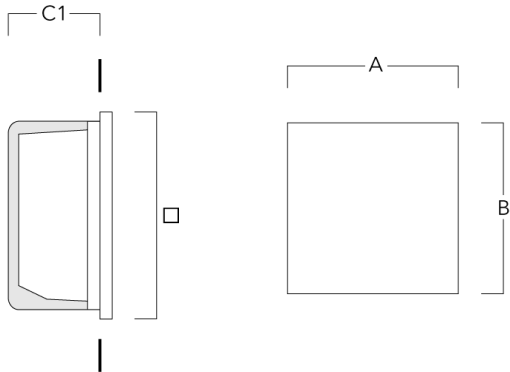

| | | | | | |
|---------------------|----------|-----|-----|-----|-----|
| Einbautopf BQR35-II | 197-0132 | 272 | 272 | 150 | 150 |
|---------------------|----------|-----|-----|-----|-----|

