



Beschreibung

IP55, SK. IK08. Korrosionsbeständiger Aluminiumguss, PCS beschichtete Edelstahlschrauben. 5CE Korrosionsschutz. Silikondichtung. Sicherheitsglas. Zwei Kabeleinführungen.

Für die Montage in Betonwände wird ein Einbautopf benötigt.

Gewicht	3.40 kg
Lichtverteilung	asymmetrisch vorwärts gerichtet [A60]
Lichtquelle	LED-12W / 350 mA - 4000 K
CRI	80
Netz	EVG
LEDs	36
Bemessungsleistung	15 W
Nominal Lichtstrom (lm)	
LED Lumen	61.7
Total Lumen	2220
Tj	85
Bemessungslichtstrom (lm)	
LED Lumen	14.8
Total Lumen	531
Ta	25

197-9086



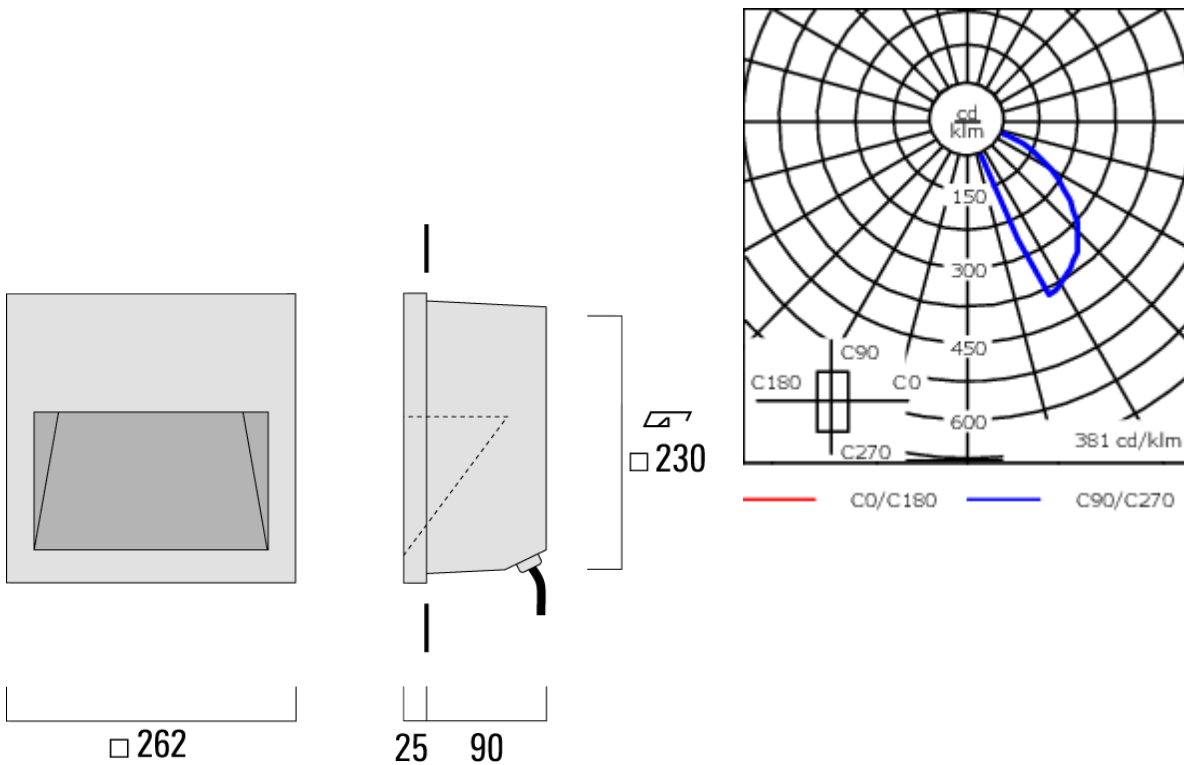

QRI354 LED

we-ef



Spezifikationen

Materialbeschreibung

Gehäuse	Korrosionsbeständiger Aluminiumguss
Abdeckung	Sicherheitsglas
Farben	 RAL9004 Signalschwarz  RAL9007 Graualuminium  RAL7016 Anthrazitgrau  RAL9016 Verkehrsweiß
Dichtung	Silikondichtung
Schrauben	PCS beschichtete Edelstahlschrauben
Schutzart	IP55
Schlagfestigkeit	IK08
Korrosionsbeständigkeit	5CE

WE-EF Switzerland AG

Himmelrichstrasse 6, 6003 Luzern - Tel: +41 41 210 49 95

info.switzerland@we-ef.com - https://we-ef.com/ch_de

Technische Änderungen und Irrtümer vorbehalten. - Erstellt am 23.11.2024

197-9086

QRI354 LED

we-ef

Elektrische Beschreibung

Netz	220-240V / 50-60 Hz
Netzgerät / Vorschaltgerät	Eingebaute elektronische Betriebsgeräte
Überspannungsschutz	1/2 kV

Weitere Informationen

WE-EF Switzerland AG

Himmelrichstrasse 6, 6003 Luzern - Tel: +41 41 210 49 95

info.switzerland@we-ef.com - https://we-ef.com/ch_de

Technische Änderungen und Irrtümer vorbehalten. - Erstellt am 23.11.2024

197-9086

QRI354 LED

we-ef

Montagezubehör

Einbautopf

Beschreibung	Artikelnummer	A	B	C1	C
Einbautopf BQR35-I	197-0129	272	272	125	125

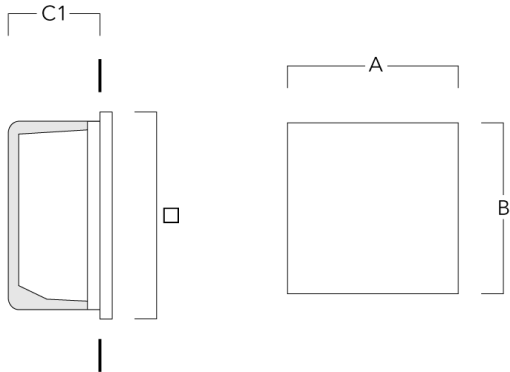

Einbautopf BQR35-II	197-0132	272	272	150	150
---------------------	----------	-----	-----	-----	-----

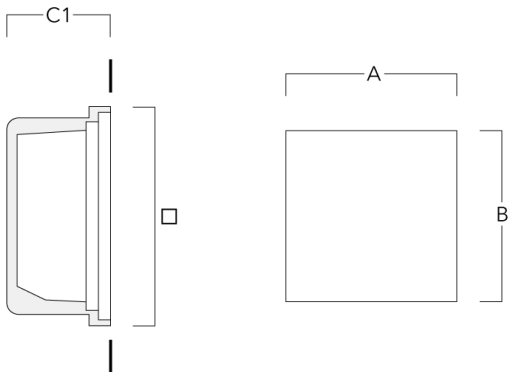

WE-EF Switzerland AG

Himmelrichstrasse 6, 6003 Luzern - Tel: +41 41 210 49 95

info.switzerland@we-ef.com - https://we-ef.com/ch_de

Technische Änderungen und Irrtümer vorbehalten. - Erstellt am 23.11.2024