

139-1891

FLC260-CC LED

we-ef



Description

Changement de couleurs RGBW. IP66. Classe I. IK07. Corps en fonte d'aluminium. Visserie inox avec traitement PCS. Protection contre la corrosion 5CE. Joint silicone CCG®. Verre de sécurité. LED contrôlables par système DMX.

Technologie sans fil DMX Wireless disponible.

| | |
|-----------------------------------|-----------------------------------|
| Poids | 18.00 kg |
| Types photométries | faisceau symétrique, intensif [E] |
| Type de Lampes | LED-36/144W - RGBW/4K |
| IRC | 20/80 |
| Alimentation électrique | ballast électronique |
| LEDs | 36 |
| Rated input power | 150 W |
| Flux lumineux nominal (lm) | |
| LED Lumen | 340 |
| Total Lumen | 12240 |
| Tj | 85 |
| Rated lumens (lm) | |
| LED Lumen | 262 |
| Total Lumen | 9431.1 |
| Ta | 25 |

WE-EF LUMIERE

ZAC de Chesnes Nord, 6 Rue de Brisson, CS80330, 38290 Satolas et Bonce - Téléphone: +33 4 74 99 14 44
info.france@we-ef.com - <https://we-ef.com/fr>

Sous réserve de modifications techniques et d'erreurs. - Généré le 10/03/2025

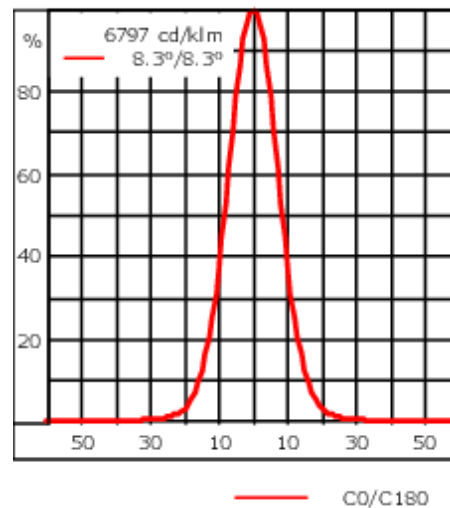
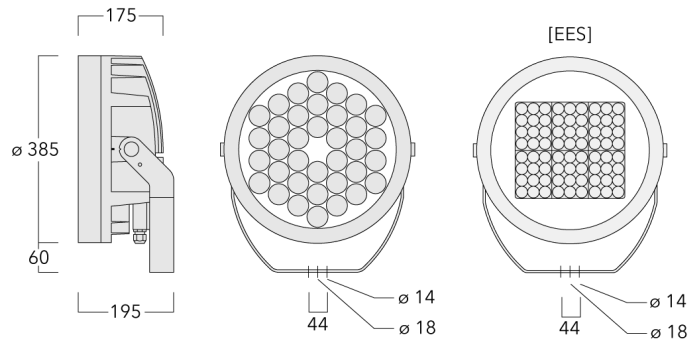

Spécifications

Description du matériel

| | |
|--------------------------------|--|
| Corps | Corps en fonte d'aluminium |
| Lentille | Verre de sécurité |
| Couleurs | Peinture poudre disponible avec 35 couleurs différents |
| Joint | Joint silicone CCG® |
| Visserie | PCS Polymer Coated Stainless Steel Hardware |
| IP | IP66 |
| IK | IK07 |
| Protection contre la corrosion | 5CE |
| Surface exposée au vent | 0.116 m ² |

Description électrique

| | |
|-------------------------|---------------------|
| Alimentation électrique | 220-240V / 50-60 Hz |
| Driver | DMX |
| Power factor | > 0.9 |

Informations complémentaires

| | |
|---------------------------------|------------------------|
| Durée de vie | Ta=25° L90B10 > 90000h |
| Classe d'efficacité énergétique | G |

WE-EF LUMIERE

ZAC de Chesnes Nord, 6 Rue de Brisson, CS80330, 38290 Satolas et Bonce - Téléphone: +33 4 74 99 14 44
 info.france@we-ef.com - <https://we-ef.com/fr>

Sous réserve de modifications techniques et d'erreurs. - Généré le 10/03/2025

139-1891

FLC260-CC LED

we-ef

Accessoires Optiques

Lentille élargissante

| Description | Code produit | C1 |
|-------------------|--------------|-----|
| IO-360-FLC260-LED | 139-1862 | 332 |

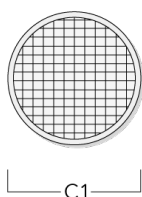

Grille nid d'abeille

| Description | Code produit | C1 | H1 |
|-------------------|--------------|-----|----|
| IW-360-FLC260-LED | 139-1863 | 324 | |

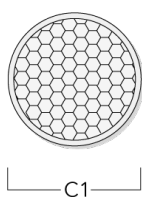

WE-EF LUMIERE

ZAC de Chesnes Nord, 6 Rue de Brisson, CS80330, 38290 Satolas et Bonce - Téléphone: +33 4 74 99 14 44

info.france@we-ef.com - <https://we-ef.com/fr>

Sous réserve de modifications techniques et d'erreurs. - Généré le 10/03/2025

139-1891

FLC260-CC LED

we-ef

| Description | Code produit | C1 | H1 |
|---------------------|--------------|-----|-----|
| IW-FLC26_EES-CC LED | 139-2434 | 232 | 209 |

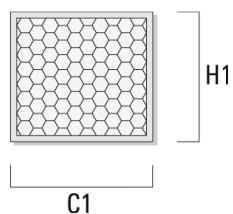

Lentille ovalisante

| Description | Code produit | C1 |
|----------------------|--------------|-----|
| IO-180-FLC260-CC LED | 139-1861 | 332 |

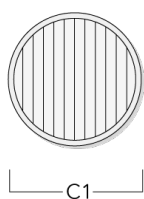

WE-EF LUMIERE

ZAC de Chesnes Nord, 6 Rue de Brisson, CS80330, 38290 Satolas et Bonce - Téléphone: +33 4 74 99 14 44
info.france@we-ef.com - <https://we-ef.com/fr>

Sous réserve de modifications techniques et d'erreurs. - Généré le 10/03/2025

139-1891

FLC260-CC LED

we-ef

Lentille rasante

| Description | Code produit | C1 |
|---------------------|--------------|-----|
| IO-20-FLC260-CC LED | 139-1860 | 332 |

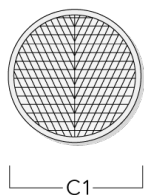

Canon anti-éblouissement

| Description | Code produit | A | C1 |
|---------------|--------------|-----|-----|
| ET-FLC260-LED | 139-1865 | 222 | 393 |

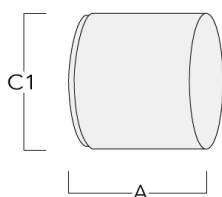

WE-EF LUMIERE

ZAC de Chesnes Nord, 6 Rue de Brisson, CS80330, 38290 Satolas et Bonce - Téléphone: +33 4 74 99 14 44
info.france@we-ef.com - <https://we-ef.com/fr>

Sous réserve de modifications techniques et d'erreurs. - Généré le 10/03/2025

139-1891

FLC260-CC LED

we-ef

Visière

| Description | Code produit | A | C1 |
|---------------|--------------|-----|-----|
| ES-FLC260-LED | 139-1864 | 222 | 393 |

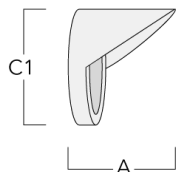

WE-EF LUMIERE

ZAC de Chesnes Nord, 6 Rue de Brisson, CS80330, 38290 Satolas et Bonce - Téléphone: +33 4 74 99 14 44
info.france@we-ef.com - <https://we-ef.com/fr>

Sous réserve de modifications techniques et d'erreurs. - Généré le 10/03/2025

139-1891

FLC260-CC LED

we-ef

Accessoires d'installation

Collier pour mâts TS

| Description | Code produit | D1 | Poids (kg) | D |
|---|--------------|-------|------------|-------|
| TS1-2/M12 collier simple pour tube (Ø 76-89) | 147-0543 | 76-89 | 1.40 | 76-89 |

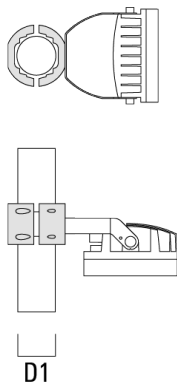

| | | | | |
|---|----------|---------|------|---------|
| TS1-2/M12 collier simple pour tube (Ø 114-133) | 147-0544 | 114-133 | 1.70 | 114-133 |
|---|----------|---------|------|---------|

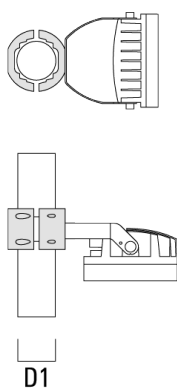

WE-EF LUMIERE

ZAC de Chesnes Nord, 6 Rue de Brisson, CS80330, 38290 Satolas et Bonce - Téléphone: +33 4 74 99 14 44
info.france@we-ef.com - <https://we-ef.com/fr>

Sous réserve de modifications techniques et d'erreurs. - Généré le 10/03/2025

139-1891

FLC260-CC LED

we-ef

| Description | Code produit | D1 | Poids (kg) | D |
|---|--------------|-------|------------|-------|
| TS2-2/M12 collier double pour tube (Ø 76-89) | 147-0545 | 76-89 | 1.40 | 76-89 |

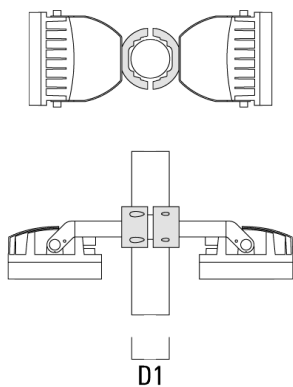

| | | | | |
|---|----------|---------|------|---------|
| TS2-2/M12 collier double pour tube (Ø 114-133) | 147-0546 | 114-133 | 1.60 | 114-133 |
|---|----------|---------|------|---------|

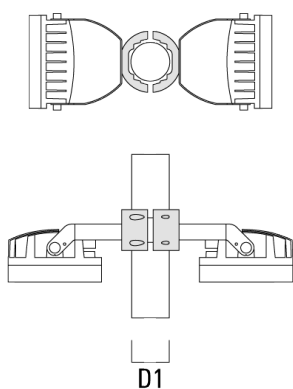

WE-EF LUMIERE

ZAC de Chesnes Nord, 6 Rue de Brisson, CS80330, 38290 Satolas et Bonce - Téléphone: +33 4 74 99 14 44
info.france@we-ef.com - <https://we-ef.com/fr>

Sous réserve de modifications techniques et d'erreurs. - Généré le 10/03/2025

Traverse pour mâts

| Description | Code produit | C1 | D x L1 | Poids (kg) | D x S |
|----------------------------------|--------------|-----|----------|------------|----------|
| TA1 traverse simple (Ø 76 x 200) | 147-0023 | 130 | 76 x 200 | 1.90 | 76 x 200 |

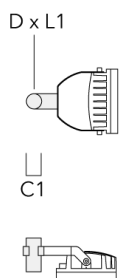

Collier pour mâts PC

| Description | Code produit | D1 | Poids (kg) |
|---|--------------|-------|------------|
| PC2 76-89/60 collier double pour tube (Ø 76-89) | 139-2703 | 76-89 | 1.00 |

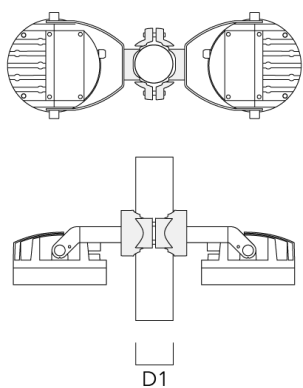

WE-EF LUMIERE

ZAC de Chesnes Nord, 6 Rue de Brisson, CS80330, 38290 Satolas et Bonce - Téléphone: +33 4 74 99 14 44
 info.france@we-ef.com - <https://we-ef.com/fr>

Sous réserve de modifications techniques et d'erreurs. - Généré le 10/03/2025

| Description | Code produit | D1 | Poids (kg) |
|---------------------------------------|--------------|-------|------------|
| PC1 76-89/60 collier simple (Ø 76-89) | 139-2702 | 76-89 | 1.00 |

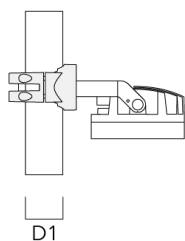
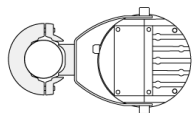

| | | | |
|---|----------|---------|------|
| PC2 102-114/60 collier double pour tube (Ø 102-114) | 139-2707 | 102-114 | 1.20 |
|---|----------|---------|------|

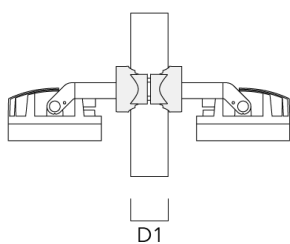
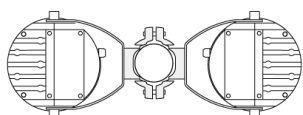
**WE-EF LUMIERE**

ZAC de Chesnes Nord, 6 Rue de Brisson, CS80330, 38290 Satolas et Bonce - Téléphone: +33 4 74 99 14 44
info.france@we-ef.com - <https://we-ef.com/fr>

Sous réserve de modifications techniques et d'erreurs. - Généré le 10/03/2025

| Description | Code produit | D1 | Poids (kg) |
|---|--------------|---------|------------|
| PC1 102-114/60 collier simple (Ø 102-114) | 139-2706 | 102-114 | 1.20 |



| | | | |
|---|----------|---------|------|
| PC2 114-133/60 collier double pour tube (Ø 114-133) | 139-2709 | 114-133 | 1.40 |
|---|----------|---------|------|

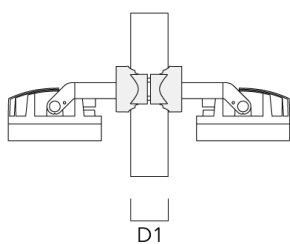
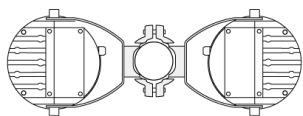

| Description | Code produit | D1 | Poids (kg) |
|---|--------------|---------|------------|
| PC1 114-133/60 collier simple (Ø 114-133) | 139-2708 | 114-133 | 1.40 |



| | | | |
|---|----------|--------|------|
| PC2 82-109/60 collier double pour tube (Ø 82-109) | 139-2705 | 82-109 | 1.10 |
|---|----------|--------|------|

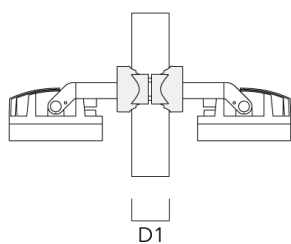

139-1891

FLC260-CC LED

we-ef

| Description | Code produit | D1 | Poids (kg) |
|---|--------------|--------|------------|
| PC1 82-109/60 collier simple (Ø 82-109) | 139-2704 | 82-109 | 1.10 |



WE-EF LUMIERE

ZAC de Chesnes Nord, 6 Rue de Brisson, CS80330, 38290 Satolas et Bonce - Téléphone: +33 4 74 99 14 44
info.france@we-ef.com - <https://we-ef.com/fr>

Sous réserve de modifications techniques et d'erreurs. - Généré le 10/03/2025

139-1891

FLC260-CC LED

we-ef

Control

DMX Controller

| Description | Code produit |
|----------------|--------------|
| DMX Controller | 400-0469 |

DMX Controller (smart)

| Description | Code produit | Informations complémentaires |
|------------------------|--------------|--|
| DMX Controller (smart) | 400-0470 | IP20. The Touch Panel is an intuitive and easy-to-use keypad for one DMX universe. It can store up to 36 scenes; alternatively, via |



WE-EF LUMIERE

ZAC de Chesnes Nord, 6 Rue de Brisson, CS80330, 38290 Satolas et Bonce - Téléphone: +33 4 74 99 14 44
info.france@we-ef.com - <https://we-ef.com/fr>

Sous réserve de modifications techniques et d'erreurs. - Généré le 10/03/2025

139-1891

FLC260-CC LED

we-ef

DMX Controller - RDM ready

| Description | Code produit |
|----------------------------|--------------|
| DMX Controller - RDM ready | 400-0471 |



DMX Splitter

| Description | Code produit |
|--------------|--------------|
| DMX Splitter | 400-0473 |



WE-EF LUMIERE

ZAC de Chesnes Nord, 6 Rue de Brisson, CS80330, 38290 Satolas et Bonce - Téléphone: +33 4 74 99 14 44
info.france@we-ef.com - <https://we-ef.com/fr>

Sous réserve de modifications techniques et d'erreurs. - Généré le 10/03/2025

139-1891

FLC260-CC LED

we-ef

DMX Booster Box

| Description | Code produit |
|-----------------|--------------|
| DMX Booster Box | 400-0474 |



DMX Motion Sensor

| Description | Code produit |
|-------------------|--------------|
| DMX Motion Sensor | 400-0478 |



WE-EF LUMIERE

ZAC de Chesnes Nord, 6 Rue de Brisson, CS80330, 38290 Satolas et Bonce - Téléphone: +33 4 74 99 14 44
info.france@we-ef.com - <https://we-ef.com/fr>

Sous réserve de modifications techniques et d'erreurs. - Généré le 10/03/2025

DMX Termination Plug

| Description | Code produit |
|----------------------|--------------|
| DMX Termination Plug | 400-0475 |

**DMX Plug and Socket**

| Description | Code produit |
|---------------------|--------------|
| DMX Plug and Socket | 400-0479 |



139-1891

FLC260-CC LED

we-ef

DMX Combination Cable

| Description | Code produit |
|-----------------------|--------------|
| DMX Combination Cable | 400-0480 |



DMX Wireless Repeater

| Description | Code produit |
|-----------------------|--------------|
| DMX Wireless Repeater | 400-0477 |



WE-EF LUMIERE

ZAC de Chesnes Nord, 6 Rue de Brisson, CS80330, 38290 Satolas et Bonce - Téléphone: +33 4 74 99 14 44
info.france@we-ef.com - <https://we-ef.com/fr>

Sous réserve de modifications techniques et d'erreurs. - Généré le 10/03/2025

DMX Wireless Transceiver

| Description | Code produit |
|--------------------------|--------------|
| DMX Wireless Transceiver | 400-0476 |

**DMX Controller (smart) - RDM ready**

| Description | Code produit |
|------------------------------------|--------------|
| DMX Controller (smart) - RDM ready | 400-0472 |

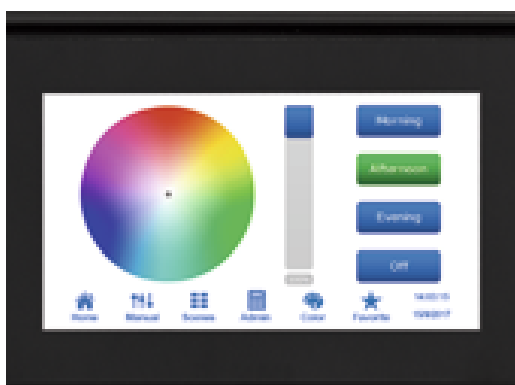
**WE-EF LUMIERE**

ZAC de Chesnes Nord, 6 Rue de Brisson, CS80330, 38290 Satolas et Bonce - Téléphone: +33 4 74 99 14 44
info.france@we-ef.com - <https://we-ef.com/fr>

Sous réserve de modifications techniques et d'erreurs. - Généré le 10/03/2025