



### Description

IP66. Classe I. IK07. Corps en fonte d'aluminium. Visserie inox avec traitement PCS. Protection contre la corrosion 5CE. Joint silicone. Verre de sécurité. Luminaire pilotable en DALI. Version en 2200K disponible sauf pour la photométrie [EES]. À préciser lors de la demande de devis.

|                                   |  |
|-----------------------------------|--|
| Poids                             | 7.60 kg                                  |
| Types photométries                | faisceau ovalisante, ultra intensif [EE] |
| Type de Lampes                    | LED-12/36W / 1050 mA - 3000 K            |
| IRC                               | 80                                       |
| Alimentation électrique           | ballast électronique                     |
| LEDs                              | 12                                       |
| Rated input power                 | 41 W                                     |
| <b>Flux lumineux nominal (lm)</b> |  |
| LED Lumen                         | 430                                      |
| Total Lumen                       | 5160                                     |
| Tj                                | 85                                       |
| <b>Rated lumens (lm)</b>          |  |
| LED Lumen                         | 367.5                                    |
| Total Lumen                       | 4409.6                                   |
| Ta                                | 25                                       |

### WE-EF LUMIERE

ZAC de Chesnes Nord, 6 Rue de Brisson, CS80330, 38290 Satolas et Bonce - Téléphone: +33 4 74 99 14 44

info.france@we-ef.com - <https://we-ef.com/fr>

Sous réserve de modifications techniques et d'erreurs. - Généré le 23/10/2024

## FLC230 LED

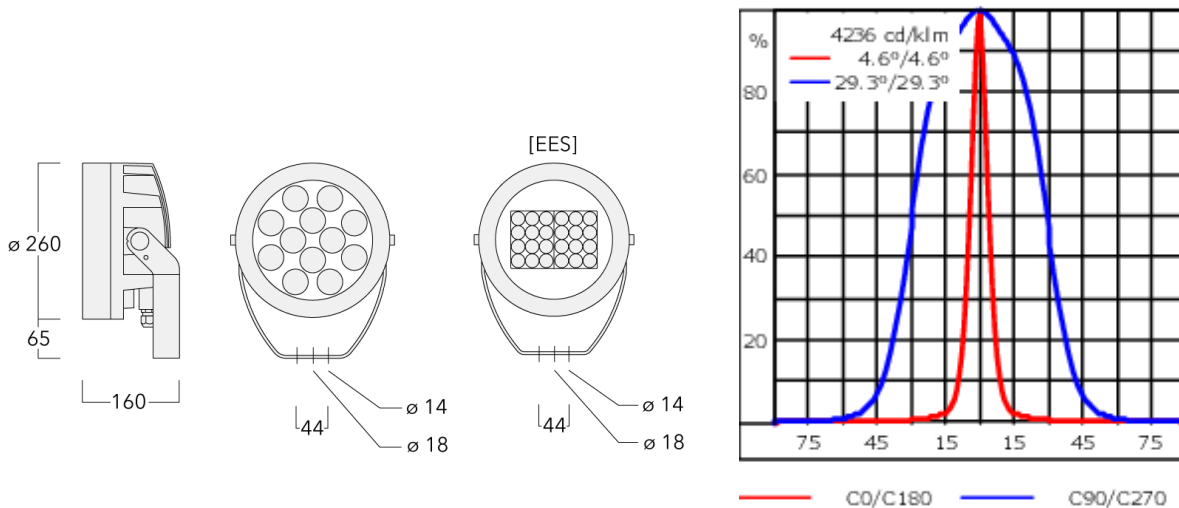

## Spécifications

### Description du matériel

|                                |   |
|--------------------------------|---|
| Corps                          | Corps en fonte d'aluminium, visserie inox avec traitement PCS |
| Lentille                       | Verre de sécurité   |
| Couleurs                       | Peinture poudre disponible avec 35 couleurs différents        |
| Joint                          | Joint silicone CCG®   |
| Visserie                       | PCS Inox avec recouvrement polymère                           |
| IP                             | IP66  |
| IK                             | IK07  |
| Protection contre la corrosion | 5CE   |
| Surface exposée au vent        | 0.054 m <sup>2</sup>  |

### Description électrique

|                         |                     |
|-------------------------|---------------------|
| Alimentation électrique | 220-240V / 50-60 Hz |
| Driver                  | Driver électronique |
| Power factor            | > 0.9               |

### Informations complémentaires

|                                 |  |
|---------------------------------|--|
| Durée de vie                    | LED >60.000 h Ta 25°(L70/B10)<br>Driver >50.000 h Ta 25° |
| Classe d'efficacité énergétique | C-D  |

#### WE-EF LUMIERE

ZAC de Chesnes Nord, 6 Rue de Brisson, CS80330, 38290 Satolas et Bonce - Téléphone: +33 4 74 99 14 44

info.france@we-ef.com - <https://we-ef.com/fr>

Sous réserve de modifications techniques et d'erreurs. - Généré le 23/10/2024

## FLC230 LED

## Accessoires d'installation

## Socle de montage EM

| Description              | Code produit | D1  | D2  | H1  | M1 | Poids (kg) |
|--------------------------|--------------|-----|-----|-----|----|------------|
| EM1-M16 socle de montage | 270-9038     | 160 | 130 | 203 | 9  | 2          |

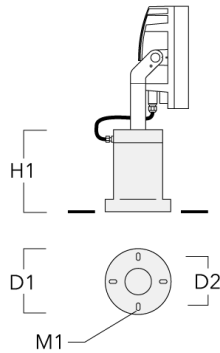

## Traverse pour mâts

| Description                       | Code produit | A | C1  | D x L1    | Poids (kg) | D x S     |
|-----------------------------------|--------------|---|-----|-----------|------------|-----------|
| TA1 traverse simple (Ø 108 x 200) | 147-0096     |   | 130 | 108 x 200 | 7.50       | 108 x 200 |



## WE-EF LUMIERE

ZAC de Chesnes Nord, 6 Rue de Brisson, CS80330, 38290 Satolas et Bonce - Téléphone: +33 4 74 99 14 44

info.france@we-ef.com - <https://we-ef.com/fr>

Sous réserve de modifications techniques et d'erreurs. - Généré le 23/10/2024

**FLC230 LED**

| Description                       | Code produit | A | C1  | D × L1    | Poids (kg) | D × S     |
|-----------------------------------|--------------|---|-----|-----------|------------|-----------|
| TA2 traverse double (Ø 108 x 200) | 147-0097     |   | 130 | 108 x 200 | 7.50       | 108 x 200 |

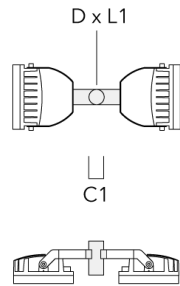

|  |          |      |     |           |       |           |
|--|----------|------|-----|-----------|-------|-----------|
| TA2-L traverse longue orientable (Ø 108 x 200) | 147-0148 | ±90° | 420 | 108 x 200 | 20.20 | 108 x 200 |
|--|----------|------|-----|-----------|-------|-----------|

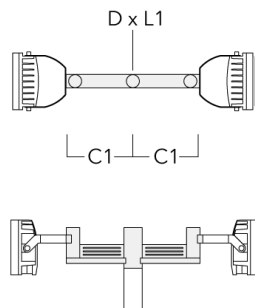

**WE-EF LUMIERE**

ZAC de Chesnes Nord, 6 Rue de Brisson, CS80330, 38290 Satolas et Bonce - Téléphone: +33 4 74 99 14 44

info.france@we-ef.com - <https://we-ef.com/fr>

Sous réserve de modifications techniques et d'erreurs. - Généré le 23/10/2024

## FLC230 LED

| Description                                   | Code produit | A    | C1  | D x L1   | Poids (kg) | D x S    |
|---|--------------|------|-----|----------|------------|----------|
| TA2-L traverse longue orientable (Ø 76 x 200) | 147-0105     | ±90° | 420 | 76 x 200 | 16.10      | 76 x 200 |

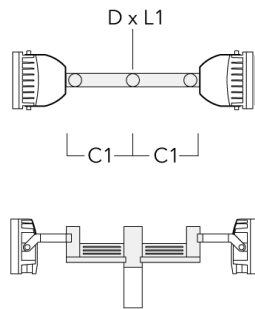

|   |          |      |     |          |       |          |
|---|----------|------|-----|----------|-------|----------|
| TA3 traverse triple orientable (Ø 89 x 200) | 147-0025 | ±90° | 650 | 89 x 200 | 17.90 | 89 x 200 |
|---|----------|------|-----|----------|-------|----------|



## WE-EF LUMIERE

ZAC de Chesnes Nord, 6 Rue de Brisson, CS80330, 38290 Satolas et Bonce - Téléphone: +33 4 74 99 14 44

info.france@we-ef.com - <https://we-ef.com/fr>

Sous réserve de modifications techniques et d'erreurs. - Généré le 23/10/2024

**FLC230 LED**

| Description                                  | Code produit | A    | C1  | D x L1    | Poids (kg) | D x S     |
|--|--------------|------|-----|-----------|------------|-----------|
| TA3 traverse triple orientable (Ø 108 x 200) | 147-0098     | ±90° | 650 | 108 x 200 | 24.20      | 108 x 200 |

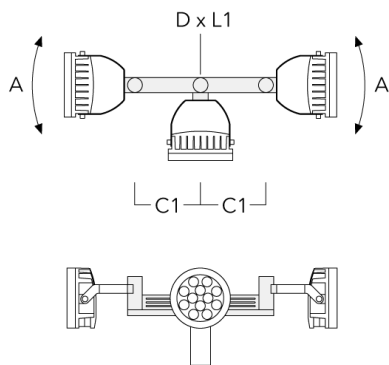

|  |          |      |     |          |       |          |
|--|----------|------|-----|----------|-------|----------|
| TA4 Traverse pour 4 projecteurs (Ø 89 x 200) | 147-0099 | ±90° | 650 | 89 x 200 | 20.80 | 89 x 200 |
|--|----------|------|-----|----------|-------|----------|

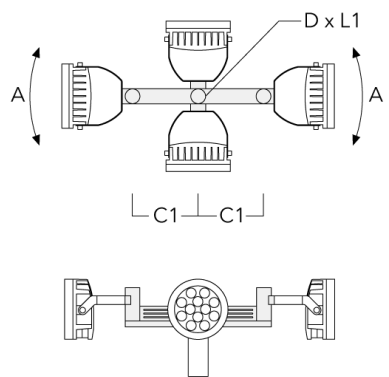

**WE-EF LUMIERE**

ZAC de Chesnes Nord, 6 Rue de Brisson, CS80330, 38290 Satolas et Bonce - Téléphone: +33 4 74 99 14 44

info.france@we-ef.com - <https://we-ef.com/fr>

Sous réserve de modifications techniques et d'erreurs. - Généré le 23/10/2024

## FLC230 LED

| Description                                   | Code produit | A    | C1  | D x L1    | Poids (kg) | D x S     |
|---|--------------|------|-----|-----------|------------|-----------|
| TA4 Traverse pour 4 projecteurs (Ø 108 x 200) | 147-0100     | ±90° | 650 | 108 x 200 | 24.20      | 108 x 200 |

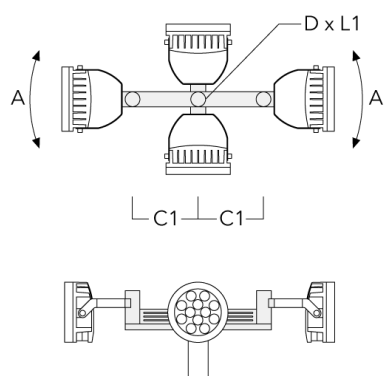

|                                  |          |  |     |          |      |          |
|----------------------------------|----------|--|-----|----------|------|----------|
| TA2 traverse double (Ø 76 x 200) | 147-0024 |  | 130 | 76 x 200 | 1.90 | 76 x 200 |
|----------------------------------|----------|--|-----|----------|------|----------|

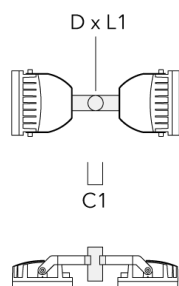

## WE-EF LUMIERE

ZAC de Chesnes Nord, 6 Rue de Brisson, CS80330, 38290 Satolas et Bonce - Téléphone: +33 4 74 99 14 44

info.france@we-ef.com - <https://we-ef.com/fr>

Sous réserve de modifications techniques et d'erreurs. - Généré le 23/10/2024

## FLC230 LED

| Description                      | Code produit | A | C1  | D x L1   | Poids (kg) | D x S    |
|----------------------------------|--------------|---|-----|----------|------------|----------|
| TA1 traverse simple (Ø 76 x 200) | 147-0023     |   | 130 | 76 x 200 | 1.50       | 76 x 200 |

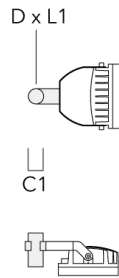

## Collier pour mâts TS

| Description                                    | Code produit | D1      | Poids (kg) | D       |
|--|--------------|---------|------------|---------|
| TS1-2/M12 collier simple pour tube (Ø 102-114) | 147-0526     | 102-114 | 1.50       | 102-114 |

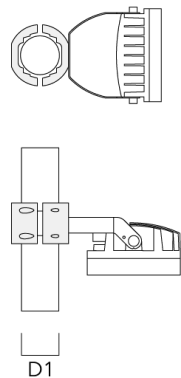

## WE-EF LUMIERE

ZAC de Chesnes Nord, 6 Rue de Brisson, CS80330, 38290 Satolas et Bonce - Téléphone: +33 4 74 99 14 44

info.france@we-ef.com - <https://we-ef.com/fr>

Sous réserve de modifications techniques et d'erreurs. - Généré le 23/10/2024



## FLC230 LED

| Description                                       | Code produit | D1      | Poids (kg) | D       |
|---|--------------|---------|------------|---------|
| TS1-2/M12 collier simple pour tube<br>(Ø 114-133) | 147-0544     | 114-133 | 1.70       | 114-133 |



D1

|   |          |       |      |       |
|---|----------|-------|------|-------|
| TS1-2/M12 collier simple pour tube<br>(Ø 76-89) | 147-0543 | 76-89 | 1.40 | 76-89 |
|---|----------|-------|------|-------|

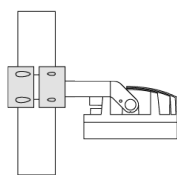
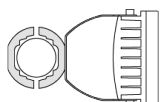

D1

## WE-EF LUMIERE

ZAC de Chesnes Nord, 6 Rue de Brisson, CS80330, 38290 Satolas et Bonce - Téléphone: +33 4 74 99 14 44

info.france@we-ef.com - <https://we-ef.com/fr>

Sous réserve de modifications techniques et d'erreurs. - Généré le 23/10/2024

## FLC230 LED

| Description                                     | Code produit | D1    | Poids (kg) | D     |
|---|--------------|-------|------------|-------|
| TS2-2/M12 collier double pour tube<br>(Ø 76-89) | 147-0545     | 76-89 | 1.40       | 76-89 |



|   |          |         |      |         |
|---|----------|---------|------|---------|
| TS2-2/M12 collier double pour tube<br>(Ø 114-133) | 147-0546 | 114-133 | 1.60 | 114-133 |
|---|----------|---------|------|---------|



## WE-EF LUMIERE

ZAC de Chesnes Nord, 6 Rue de Brisson, CS80330, 38290 Satolas et Bonce - Téléphone: +33 4 74 99 14 44

info.france@we-ef.com - <https://we-ef.com/fr>

Sous réserve de modifications techniques et d'erreurs. - Généré le 23/10/2024

**FLC230 LED**

| Description                                       | Code produit | D1      | Poids (kg) | D       |
|---|--------------|---------|------------|---------|
| TS2-2/M12 collier double pour tube<br>(Ø 102-114) | 147-0527     | 102-114 | 1.50       | 102-114 |

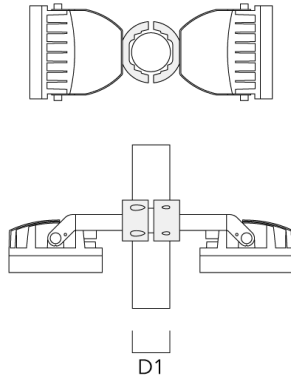

**Base à enterrer**

| Description          | Code produit | D1  | D2  | D3  | D4  | H1  | H2  | M1 | Poids (kg) |
|----------------------|--------------|-----|-----|-----|-----|-----|-----|----|------------|
| Base à enterrer ESV4 | 300-0461     | 145 | 130 | 102 | 108 | 400 | 350 | 8  | 7.05       |



**Collier pour mâts PC**

**WE-EF LUMIERE**

ZAC de Chesnes Nord, 6 Rue de Brisson, CS80330, 38290 Satolas et Bonce - Téléphone: +33 4 74 99 14 44

info.france@we-ef.com - <https://we-ef.com/fr>

Sous réserve de modifications techniques et d'erreurs. - Généré le 23/10/2024

## FLC230 LED

| Description                                     | Code produit | D1    | Poids (kg) |
|---|--------------|-------|------------|
| PC2 76-89/60 collier double pour tube (Ø 76-89) | 139-2703     | 76-89 | 1.00       |

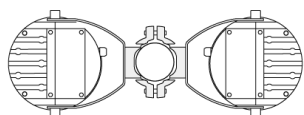

|                                       |          |       |      |
|---------------------------------------|----------|-------|------|
| PC1 76-89/60 collier simple (Ø 76-89) | 139-2702 | 76-89 | 1.00 |
|---------------------------------------|----------|-------|------|



## WE-EF LUMIERE

ZAC de Chesnes Nord, 6 Rue de Brisson, CS80330, 38290 Satolas et Bonce - Téléphone: +33 4 74 99 14 44

info.france@we-ef.com - <https://we-ef.com/fr>

Sous réserve de modifications techniques et d'erreurs. - Généré le 23/10/2024

## FLC230 LED

| Description   | Code produit | D1      | Poids (kg) |
|---|--------------|---------|------------|
| PC2 102-114/60 collier double pour tube (Ø 102-114) | 139-2707     | 102-114 | 1.20       |



|   |          |         |      |
|---|----------|---------|------|
| PC1 102-114/60 collier simple (Ø 102-114) | 139-2706 | 102-114 | 1.20 |
|---|----------|---------|------|



## WE-EF LUMIERE

ZAC de Chesnes Nord, 6 Rue de Brisson, CS80330, 38290 Satolas et Bonce - Téléphone: +33 4 74 99 14 44

info.france@we-ef.com - <https://we-ef.com/fr>

Sous réserve de modifications techniques et d'erreurs. - Généré le 23/10/2024

## FLC230 LED

| Description   | Code produit | D1      | Poids (kg) |
|---|--------------|---------|------------|
| PC2 114-133/60 collier double pour tube (Ø 114-133) | 139-2709     | 114-133 | 1.40       |



|   |          |         |      |
|---|----------|---------|------|
| PC1 114-133/60 collier simple (Ø 114-133) | 139-2708 | 114-133 | 1.40 |
|---|----------|---------|------|



## WE-EF LUMIERE

ZAC de Chesnes Nord, 6 Rue de Brisson, CS80330, 38290 Satolas et Bonce - Téléphone: +33 4 74 99 14 44

info.france@we-ef.com - <https://we-ef.com/fr>

Sous réserve de modifications techniques et d'erreurs. - Généré le 23/10/2024

## FLC230 LED

| Description                                       | Code produit | D1     | Poids (kg) |
|---|--------------|--------|------------|
| PC2 82-109/60 collier double pour tube (Ø 82-109) | 139-2705     | 82-109 | 1.10       |

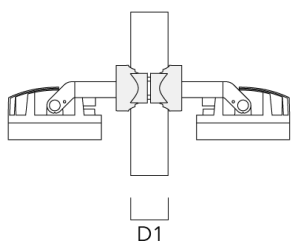
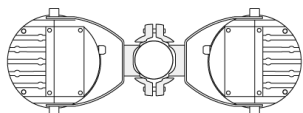

|   |          |        |      |
|---|----------|--------|------|
| PC1 82-109/60 collier simple (Ø 82-109) | 139-2704 | 82-109 | 1.10 |
|---|----------|--------|------|

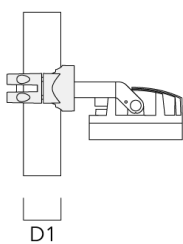
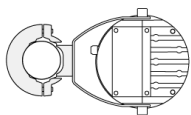

## WE-EF LUMIERE

ZAC de Chesnes Nord, 6 Rue de Brisson, CS80330, 38290 Satolas et Bonce - Téléphone: +33 4 74 99 14 44

info.france@we-ef.com - <https://we-ef.com/fr>

Sous réserve de modifications techniques et d'erreurs. - Généré le 23/10/2024

## FLC230 LED

## Accessoires Optiques

## Lentille ovalisante

| Description       | Code produit | C1  |
|-------------------|--------------|-----|
| IO-180-FLC230-LED | 139-1849     | 199 |

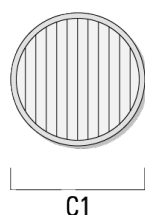

## Lentille e'largissante

| Description       | Code produit | C1  |
|-------------------|--------------|-----|
| IO-360-FLC230-LED | 139-1850     | 199 |

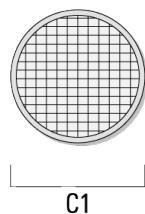

## Grille nid d'abeille

## WE-EF LUMIERE

ZAC de Chesnes Nord, 6 Rue de Brisson, CS80330, 38290 Satolas et Bonce - Téléphone: +33 4 74 99 14 44

info.france@we-ef.com - <https://we-ef.com/fr>

Sous réserve de modifications techniques et d'erreurs. - Généré le 23/10/2024



## FLC230 LED

| Description   | Code produit | C1  |
|---------------|--------------|-----|
| IW-FLC230-LED | 139-1851     | 199 |

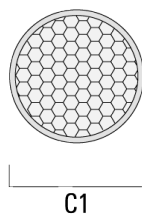

## Visière

| Description | Code produit | A   | C1  |
|-------------|--------------|-----|-----|
| Visière ES  | 139-1852     | 159 | 266 |

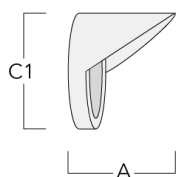

## Canon anti-éblouissement

## WE-EF LUMIERE

ZAC de Chesnes Nord, 6 Rue de Brisson, CS80330, 38290 Satolas et Bonce - Téléphone: +33 4 74 99 14 44

info.france@we-ef.com - <https://we-ef.com/fr>

Sous réserve de modifications techniques et d'erreurs. - Généré le 23/10/2024

## FLC230 LED

---

| Description                 | Code produit | A   | C1  |
|-----------------------------|--------------|-----|-----|
| Canon anti-éblouissement ET | 139-1853     | 160 | 266 |

---

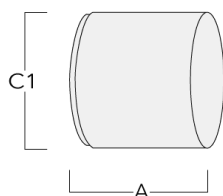

---

**Lentille rasante**

---

| Description      | Code produit | C1  |
|------------------|--------------|-----|
| IO-20-FLC230-LED | 139-1848     | 199 |

---

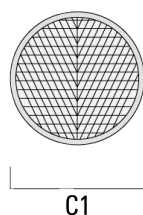
**WE-EF LUMIERE**

ZAC de Chesnes Nord, 6 Rue de Brisson, CS80330, 38290 Satolas et Bonce - Téléphone: +33 4 74 99 14 44

info.france@we-ef.com - <https://we-ef.com/fr>

Sous réserve de modifications techniques et d'erreurs. - Généré le 23/10/2024

## Accessoires Électriques

## Platine

| Description   | Code produit      | A   | B   | C1    | Poids (kg) |
|---|-------------------|-----|-----|-------|------------|
| PT110 avec 2 fusibles E14 pour IM<br>2000W, ~400V/9,60-11,30A | 400-0180[komp]500 | 145 | 160 | 13.60 |            |

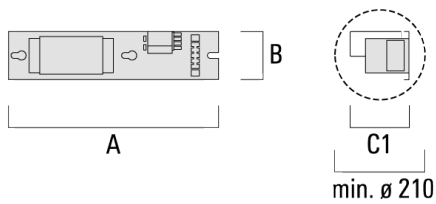

|   |                   |     |     |       |  |
|---|-------------------|-----|-----|-------|--|
| PT110 avec 1 fusible E14 pour IM<br>1000W, ~230V/9,30-9,60A | 400-0301[komp]500 | 145 | 160 | 10.90 |  |
|---|-------------------|-----|-----|-------|--|

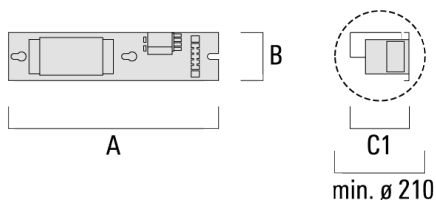

## Corps en fonte d'aluminium

## WE-EF LUMIERE

ZAC de Chesnes Nord, 6 Rue de Brisson, CS80330, 38290 Satolas et Bonce - Téléphone: +33 4 74 99 14 44

info.france@we-ef.com - <https://we-ef.com/fr>

Sous réserve de modifications techniques et d'erreurs. - Généré le 23/10/2024

## FLC230 LED

| Description                               | Code produit      | A   | B   | C1 | M1 | Poids (kg) |
|---|-------------------|-----|-----|----|----|------------|
| DK6A pour IM 2000W,<br>~400V/9,60-11,30 A | 400-0271[komp]475 | 290 | 220 | 20 |    |            |

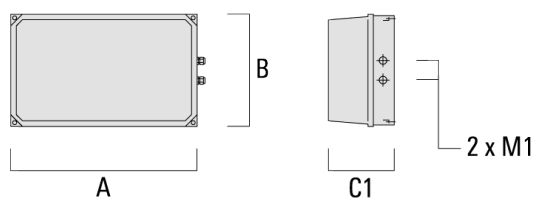

|  |                   |     |     |   |       |  |
|--|-------------------|-----|-----|---|-------|--|
| DK5A pour IM 1000W,<br>~230V/9,30-9,60 A | 400-0121[komp]250 | 230 | 220 | 2 | 13.00 |  |
|--|-------------------|-----|-----|---|-------|--|

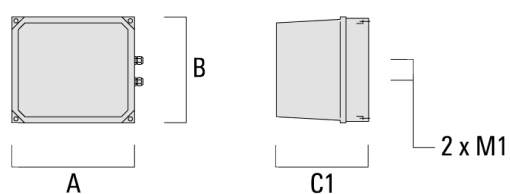

## WE-EF LUMIERE

ZAC de Chesnes Nord, 6 Rue de Brisson, CS80330, 38290 Satolas et Bonce - Téléphone: +33 4 74 99 14 44

info.france@we-ef.com - <https://we-ef.com/fr>

Sous réserve de modifications techniques et d'erreurs. - Généré le 23/10/2024

**139-1840+139-1849**

**FLC230 LED**

**WE-EF LUMIERE**

ZAC de Chesnes Nord, 6 Rue de Brisson, CS80330, 38290 Satolas et Bonce

Téléphone: +33 4 74 99 14 44

[info.france@we-ef.com](mailto:info.france@we-ef.com)

<https://we-ef.com/fr>

Sous réserve de modifications techniques et d'erreurs.

Généré le 23/10/2024