

Sicherheit

Der Hersteller übernimmt keine Haftung für Schäden, die durch unsachgemäßen Einsatz oder Montage entstehen.

Werden nachträglich Änderungen an Leuchten und/oder Zubehör vorgenommen, so gilt derjenige als Hersteller, der diese Änderungen vornimmt.

Safety Notice

The manufacturer is discharged from liability when damage is caused by improper use or installation.

If any luminaire and/or accessory is subsequently modified, the persons responsible for the modification shall be considered as manufacturer.

Produktinweis / Überspannungsschutz

Optional kann diese Leuchte (bei der Bestellung) mit einem Überspannungsschutz Typ 2-3 ausgestattet werden. Die technischen Daten finden Sie in diesem Fall direkt auf dem eingebauten Gerät. Wurde der Überspannungsschutz im Schadensfall ausgelöst, wird die Leuchte automatisch vom Netz getrennt. Bei eingeschalteter Stromversorgung leuchtet dann die Leuchtdiode am Überspannungsschutz nicht mehr.

Zu einem umfassenden Schutz der Leuchte gegen Blitzeinwirkungen und Überspannungen ist es notwendig, zusätzlich einen Grob- (Typ 1) und Mittelschutzableiter (Typ 2) in die Stromversorgung einzubauen. Wir empfehlen einen Kombiableiter (Typ 1+2+3) für die Montage im Schaltschrank.

Der Fachplaner/Installateur ist für die fachgerechte Auswahl, Dimensionierung und die Montage der bauseits einzusetzenden Überspannungsschutzbausteine verantwortlich. Bitte beachten Sie die unterschiedlichen Schutzpegel für die Schutzklassen I und II sowie die geltenden gesetzlichen Vorschriften zum Überspannungsschutz. Die Installation und Wartung ist nur von einem entsprechend qualifiziertem Elektro-Fachbetrieb durchzuführen.

Product Information / Surge Protection

As an option, this luminaire can also be fitted with a surge protector of Type 2-3 (at the time of order). The technical data can be found directly on the installed device. If the surge protector has been triggered by an adverse event, the luminaire is automatically disconnected from the mains. In that case, the LED on the surge protector no longer lights up.

For comprehensive protection of the luminaire against lightning and electrical surges, primary (Type 1) and secondary (Type 2) surge arrestors must be installed into the power supply. We recommend a combination arrester (Type 1+2+3), which is installed in the control cabinet.

The technical planner/installer is responsible for the proper selection, sizing and installation of the surge protection modules that must be provided on site. Please note the various protection levels for Class I and II, as well as the applicable statutory provisions regarding surge protection. Installation and maintenance may only be performed by a qualified electrician.



WE-EF LEUCHTEN

Montage- und
Wartungshinweise für
Hängeleuchten
Serie DAS100 LED

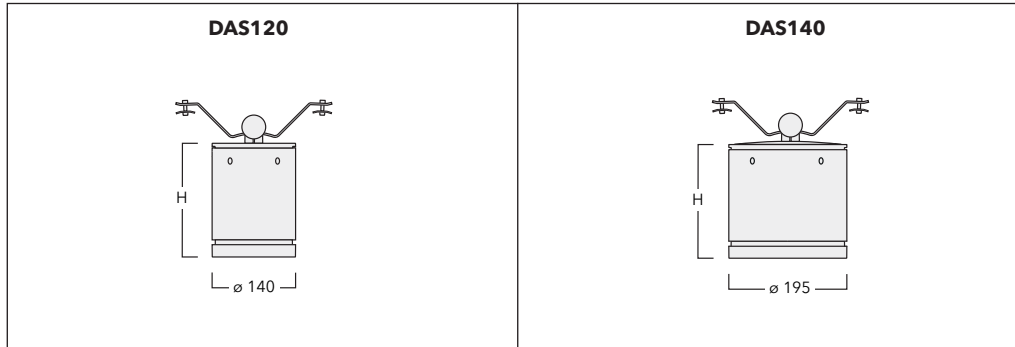
Installation and
Maintenance Instructions for
Catenary mounted luminaires
DAS100 LED Series

Hängeleuchten

IP66, IK07

Catenary mounted luminaires

IP66, IK07



Leuchtmittel / Light source

DAS120 12 LED 24W

DAS140 24 LED 48W

Schutzart / Protection: IP66, IK07

Schutzklasse / Class I, II, ta = 25 °C

Lichtpunkthöhe / Mounting height: 3-6 m

2 x 1,5 - 2,5 mm² - 6 - 10 mm

3 x 1,5 - 2,5 mm² - 9 - 14 mm

4 x 1,5 - 2,5 mm² - 6 - 10 mm

5 x 1,5 - 2,5 mm² - 9 - 16 mm



Gewicht / Weight, Windangriffsfläche / Windage area

DAS120, H190..... 3,5 kg..... 0,0294 m²

DAS120, H250..... 3,9 kg..... 0,0376 m²

DAS120, H300..... 4,2 kg..... 0,0446 m²

DAS140, H190..... 6,6 kg..... 0,0401 m²

DAS140, H250..... 6,9 kg..... 0,0514 m²

DAS140, H300..... 7,2 kg..... 0,0611 m²

Montageart: horizontal, nach unten strahlend

Seilaufhängung für Seildurchmesser: 6-10 mm

Seil-Neigungswinkelausgleich: max. 10°

Installation: horizontal, light output downwards

Catenary suspension, wire dia: 6-10 mm

Catenary suspension, wire angle adjustment

(incline): max. 10°

Benötigtes Werkzeug

- Innensechsrund TX25

- Seitenschneider

- Schraubendreher 4,0 mm x 1,0 mm Klinge

- Innensechskant 3 mm, 4 mm

- Gabelschlüssel 8 mm

Tools required

- Torx key TX25

- diagonal cutting pliers

- Screwdriver with 4.0 mm x 1.0 mm blade

- Allen key 3 mm, 4 mm

- Open-ended spanner 8 mm

Anschlussplan Leitungsverbinder

WE-EF Eco Step Dim® Advanced und nicht dimmbare Leuchten

SKI → Phase (L1) an 1, Neutraleiter (N) an 3 und Schutzleiter an ⊕

SKII → Phase (L1) an 1, Neutraleiter (N) an 3

WE-EF Eco Step Dim® Basic

SKI → Phase (L1) an 1, Steuerphase (L2) an 2, Neutraleiter (N) an 3 und Schutzleiter an ⊕

SKII → Phase (L1) an 1, Steuerphase (L2) an 2, Neutraleiter (N) an 3

1-10V / DALI / WE-EF Eco Step Dim® Dynamic

SKI → Phase (L1) an 1, Neutraleiter (N) an N, Steuerphase (+) an 2, Steuerphase (-) an 3 und Schutzleiter an ⊕

SKII → Phase (L1) an 1, Neutraleiter (N) an 3, Steuerphase (+) an 2, Steuerphase (-) an 4

Vergleichen Sie die örtliche Spannung und Frequenz mit den Daten auf dem Leistungsschild.

Verschrauben Sie die Überwurfmutter mit einem Anzugsdrehmoment von 5 Nm (**Abb. 5**).

Wiring Diagram Cable Connector

WE-EF Eco Step Dim® Advanced and non dimmable luminaires

Class I → Phase (L1) to 1, Neutral (N) to 3 and Earthing ⊕

Class II → Phase (L1) to 1, Neutral (N) to 3

WE-EF Eco Step Dim® Basic

Class I → Phase (L1) to 1, Control Phase (L2) to 2, Neutral (N) to 3 and Earthing ⊕

Class II → Phase (L1) to 1, Control Phase (L2) to 2, Neutral (N) to 3

1-10V / DALI / WE-EF Eco Step Dim® Dynamic

Class I → Phase (L1) to 1, Neutral (N) to N, Control Phase (+) to 2, Control Phase (-) to 3 and Earthing ⊕

Class II → Phase (L1) to 1, Neutral (N) to 3, Control Phase (+) to 2, Control Phase (-) to 4

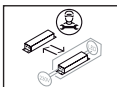
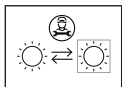
Compare the local voltage and frequency with data mentioned on the label of the luminaire.

Screw the gland nut together, tightening to a torque of 5 Nm (**fig. 5**).

Anziehmomente für Schrauben / Torque

Schraube / Screw Anziehmoment / Torque

M4	max. 2,0 Nm
M5	max. 4,0 Nm
M6	max. 6,0 Nm
M8	max. 15,0 Nm
M16	max. 100,0 Nm



Montage

Montage und Wartung des Produkts dürfen nur von Fachpersonal mit entsprechender beruflicher Qualifikation in Übereinstimmung mit den geltenden bautechnischen und/oder elektrischen Vorschriften durchgeführt werden.

Achtung: Vor dem Montieren und Anschließen der Leuchte die Spannungsversorgung abschalten. Leuchte niemals bei eingeschalteter Spannungsversorgung öffnen.

Hinweis: Modifikationen an der Leuchte, die nicht durch den Originalhersteller erfolgen, führen zum Erlöschen der Garantie und Gewährleistung des Originalherstellers und zum vollständigen Übergang der Verpflichtungen daraus auf die modifizierende Person/Organisation. Ansprüche aufgrund von Mängeln, die direkt oder indirekt auf unsachgemäße Montage und/oder Anwendung zurückzuführen sind, sind ausgeschlossen.

Bei Ausfall von Komponenten, bei LED-Wechsel aufgrund ungewöhnlicher Umstände oder am Ende der Lebensdauer darf der Austausch nur von geschultem Fachpersonal mit entsprechender beruflicher Qualifikation ausgeführt werden.

Bei Fragen wenden Sie sich bitte an unsere technische Hotline unter +49 5194 909209 (Montag – Freitag von 08:00 Uhr bis 16:00 Uhr).

Installation

The luminaire must be installed and maintained by a suitably qualified person in compliance with latest construction and electrical regulations and relevant legislation.

Attention: Switch off mains electrical supply prior to installing and connecting the luminaire. Do not open luminaire while mains supply is switched on.

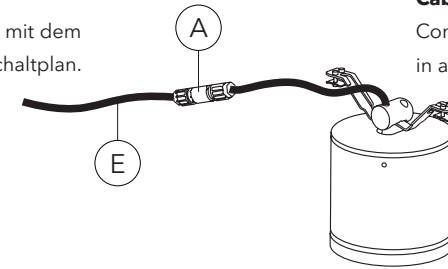
Notice: If the luminaire is modified by persons other than the original manufacturer, then the warranty will no longer be valid and shall become the full responsibility of the modifying person/organisation. Claims based on defects attributable to improper installation and/or application, and the consequences thereof, are excluded.

In case of component failure due to abnormal circumstances or at end of life, replacement must be carried out by a suitably qualified and trained professional.

In case of questions please contact our technical hotline: +49 5194 909209 (from Monday - Friday from 08.00 until 16.00 hours).

Kabelverbindung

Verbinden Sie Kabel **E** mit dem Anschluss **A** gemäß Schaltplan.



Cable connection

Connect cable **E** to the connector **A** in accordance with wiring diagram.

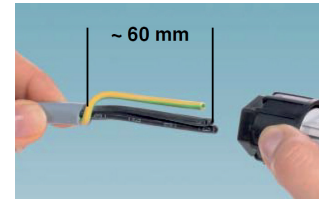


Abb. 1

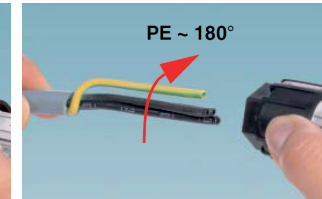


fig. 1

Abb. 2

fig. 2



Abb. 3

fig. 3



Abb. 4

fig. 4

Abb. 5

fig. 5

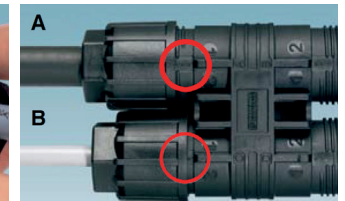


Abb. 6

fig. 6



Abb. 7

fig. 7

Vorgehensweise

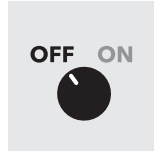
Die Leuchte ist fertig vorverdrahtet und muss zum Anschluss nicht geöffnet werden.

- 1) Spannungsfreiheit der Anschlussleitung **E** herstellen. ⚡

Installation Procedure

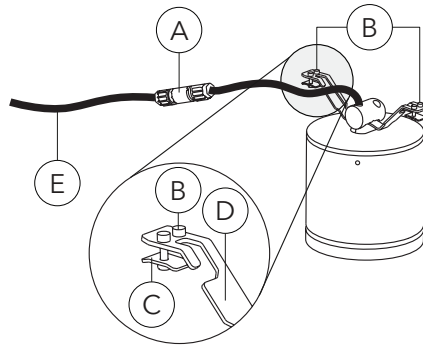
Luminaire is prewired and does not need to be opened for installation.

- 1) Switch off the mains electrical supply **E**. ⚡



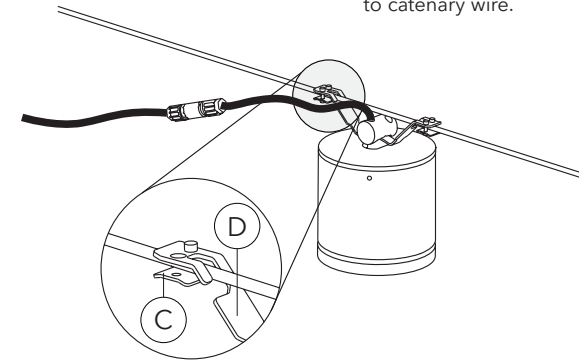
- 2) Jeweils eine der zwei Schrauben **B** von den Seilklemmen **C** lösen und die Muttern abschrauben.

- 2) Loosen one of the screws **B** from the wire catenary suspension clamps **C** and release nuts.



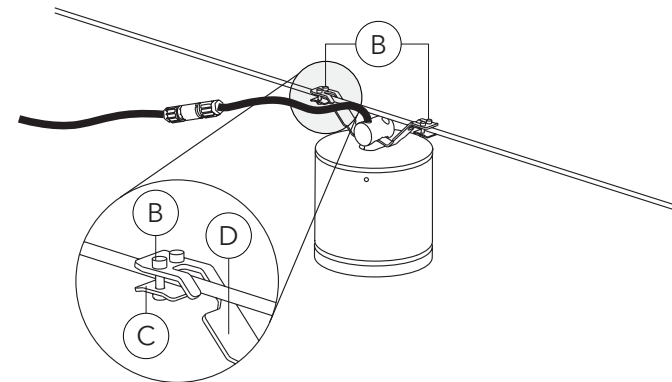
- 3) Seilklemmen **C** zur Seite drehen und Leuchte mit der Seilaufhängung **D** am Seil einhängen.

- 3) Turn wire catenary suspension clamps **C** out and connect luminaire with wire suspension **D** to catenary wire.

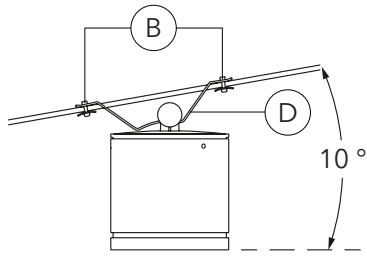


- 4) Seilklemmen **C** wieder in Ausgangsposition drehen. Angaben des Seilherstellers beachten. Die Schrauben **B** wieder festdrehen.

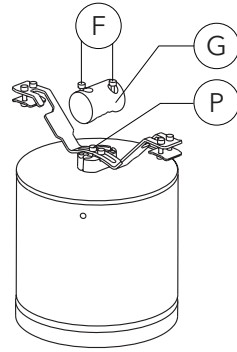
- 4) Turn wire catenary suspension clamps **C** back in position. Refer to instructions of the catenary wire producer. Tighten screws **B** back in position.



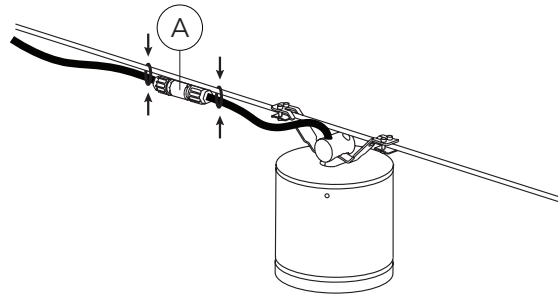
5) Sollte das Seil nicht horizontal gespannt sein, kann die Leuchte über die Seilaufhängung entsprechend der Neigung max. 10° ausgerichtet werden. Hierzu die Schrauben **F** lösen und den Deckel **G** abnehmen. Die Schrauben **P** lösen, die Leuchte ausrichten und die Schrauben **P** wieder festziehen. Den Deckel **G** aufsetzen und die Schrauben **F** festziehen.



5) In case luminaire is not to be angled horizontally, wire mounting suspension can be adjusted up to 10° by release screws **F** and remove cover **G**. Loosen screws **P**, align luminaire and retighten screws **P**. Place cover **G** back and retighten screws **F**.



6) Leitungsverbinder **A** gemäß Installationshinweis anschließen und ordnungsgemäß am Seil befestigen.

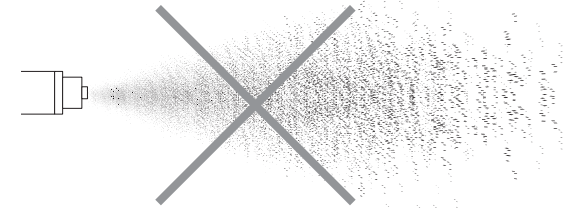


6) Secure cable connector **A** to catenary suspension by using cable ties.

7) Die Wartung beschränkt sich auf ein regelmäßiges Reinigen.

Achtung: Die Leuchte darf nicht mit einem Hochdruckreiniger gesäubert werden!

7) Maintenance is limited to regular cleaning.
Attention: Do not clean luminaire with a jet spray!



8) Bei Verwendung einer Streulinse IO-180 ist die Lichtverteilung bei der Montage zu beachten! (Siehe Bild)

8) When using a linear lens IO-180, the light distribution must be observed during installation! (See image)

