

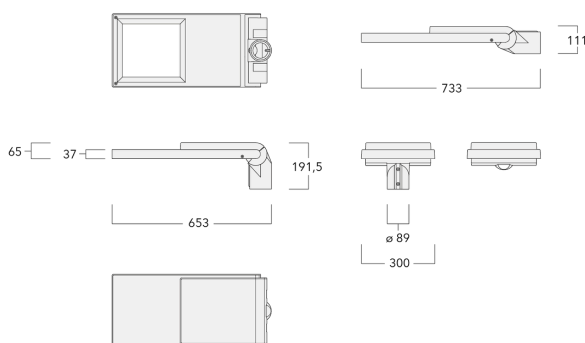

WE-EF LUMIERE

ZAC de Chesnes Nord, 6 Rue de Brisson, CS80330, 38290 Satolas et Bonce - Téléphone: +33 4 74 99 14 44
info.france@we-ef.com - <https://we-ef.com/fr>

Sous réserve de modifications techniques et d'erreurs. - Généré le 01/05/2026



Description

Wild-Light. IP66. Classe I ou Classe II. IK08. Traitement bord de mer en option. Protection contre la corrosion 5CE. Corps en fonte d'aluminium injecté résistant à la corrosion. Visserie inox anti couple galvanique avec traitement PCS. Joint silicone CCG® (compression contrôlée). Modules LED Zhaga 8 LED interchangeables individuellement. Vasque en verre antireflet avec ouverture par charnière. Driver électronique format Zhaga intégré certifié D4i. Lanterne disponible avec système de connectivité Zhaga Book18 au-dessus ou en-dessous. Lentille LED format Zhaga avec technologie OLC® One LED Concept (mono optique multidirectionnelle) pour une maîtrise du flux et de l'uniformité de l'éclairage. Circuit imprimé LED installé lors de l'assemblage du luminaire en usine. Le luminaire est fermé en usine et n'a pas besoin d'être ouvert pendant l'installation. Ce luminaire peut être installé en version fixation top de mât ou en fixation latérale. Cela doit être déterminé à la commande ou modifiable sur site. Luminaire pilotable en DALI. Abaissement autonome standard.

Emmancement : $\varnothing 76 \times 100$ mm en standard.
 $\varnothing 60 \times 100$ mm ou $\varnothing 42 \times 100$ mm avec pièce d'adaptation en option.

Pour une solution sur-mesure veuillez contacter WE-EF directement ou le représentant commercial de votre région sur la page contact du site internet WE-EF.

ULR = 0%. Code de flux CIE n°3. Ce luminaire respecte l'Arrêté TREP 1831126A.

IMPORTANT

Légende des données photométriques (ies) :

Code produit canal I+II - les deux températures de couleur 2200K + 3000K

Code produit_1 canal I - température de couleur « chaude » 2200K uniquement

Code produit_2 canal II - température de couleur « froide » 3000K uniquement

Légende des données photométriques (ldt) :

Code produit canal I+II - les deux températures de couleur 2200K + 3000K

Code produit_1 canal I - température de couleur « chaude » 2200K uniquement

Code produit_2 canal II - température de couleur « froide » 3000K uniquement

PIÈCES DÉTACHÉES

Garantie de disponibilité des pièces détachées pendant 25 ans

Spécifications

Description du matériel

Corps	Corps en fonte d'aluminium
Lentille	Lentille en verre de sécurité anti-reflet
Couleurs	Peinture poudre disponible avec 35 couleurs différents
Joint	CCG® Controlled Compression Gasket
Visserie	PCS Inox avec recouvrement polymère
IP	IP66
IK	IK08
Protection contre la corrosion	5CE en standard / 5CE+PRIMER en option

Description électrique

Alimentation électrique	220-240V / 50-60 Hz
Driver	Driver électronique. DALI
Efficacité énergétique	F-G

Informations complémentaires

Durée de vie	Ta=25° L90B10 > 90000h
--------------	------------------------

Options

Types photométries

Température de couleur

Données en sortie de luminaire



[S70] Éclairage routier



2200K

16 W



[R60] Rectangulaire du "avant"



[P65] Symétrique - piétons et pistes cyclables



[A60] Asymétrique



[S66] Éclairage routier



[S71] Éclairage routier



[R61] Rectangulaire du "avant"











[Q66] Quadratique



[S65] Éclairage routier

Configurations

Types photométries	Code produit	Type de Lampes	Rated lumens	Rated input power	IRC
 [A60] Asymétrique	102-0299	LED-8/16W/2200K-40/80W/3000K	11595.4 lm	16 W	70&80
 [P65] Symétrique - piétons et pistes cyclables	102-0297	LED-8/16W/2200K-40/80W/3000K	11276.8 lm	16 W	70&80
 [Q66] Quadratique	102-0301	LED-8/16W/2200K-40/80W/3000K	12289 lm	16 W	70&80
 [R60] Rectangulaire du "avant"	102-0295	LED-8/16W/2200K-40/80W/3000K	12543.7 lm	16 W	70&80
 [R61] Rectangulaire du "avant"	102-0390	LED-8/16W/2200K-40/80W/3000K	11372.6 lm	16 W	70&80
 [S65] Éclairage routier	102-0291	LED-8/16W/2200K-40/80W/3000K	12577.4 lm	16 W	70&80
 [S66] Éclairage routier	102-0386	LED-8/16W/2200K-40/80W/3000K	12292.6 lm	16 W	70&80

Types photométries	Code produit	Type de Lampes	Rated lumens	Rated input power	IRC
	102-0293	LED-8/16W/2200K-40/80W/3000K	12721.3 lm	16 W	70&80
[S70] Éclairage routier					
	102-0388	LED-8/16W/2200K-40/80W/3000K	11345.1 lm	16 W	70&80
[S71] Éclairage routier					