

### Beschreibung

IP66, SKI. SKII auf Anfrage. IK07. Korrosionsbeständiger Aluminiumguss. PCS beschichtete Edelstahlschrauben. 5CE Korrosionsschutz. CCG® Controlled Compression Gasket Silikondichtung. Sicherheitsglas. Eingebaute elektronische Betriebsgeräte, thermisch getrennt. CAD-optimierte OLC® One LED Concept Technik zur Lichtlenkung und Entblendung. Eingebaute LED Platine.

Mit 0,4 m flexibler Anschlussleitung einschließlich Steckverbindung und Befestigungsklammer für RAIL66 Schienensystem.

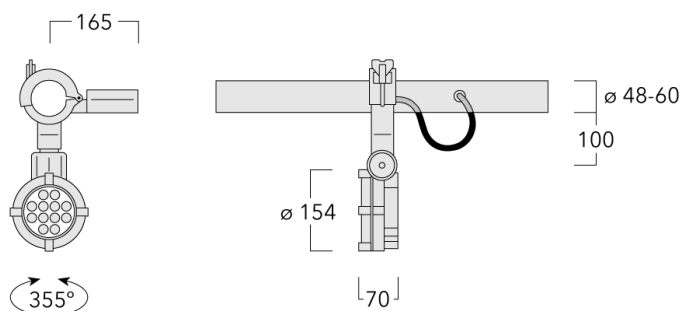

## Spezifikationen

### Materialbeschreibung

Gehäuse	Korrosionsbeständiger Aluminiumguss								
Abdeckung	Sicherheitsglasscheibe								
Farben	<table><tr><td><b>RAL9004</b></td><td><b>RAL9016</b></td><td><b>RAL7016</b></td><td><b>RAL9007</b></td></tr><tr><td>Signalschwarz</td><td>Verkehrsweiß</td><td>Anthrazitgrau</td><td>Graualuminium</td></tr></table>	<b>RAL9004</b>	<b>RAL9016</b>	<b>RAL7016</b>	<b>RAL9007</b>	Signalschwarz	Verkehrsweiß	Anthrazitgrau	Graualuminium
<b>RAL9004</b>	<b>RAL9016</b>	<b>RAL7016</b>	<b>RAL9007</b>						
Signalschwarz	Verkehrsweiß	Anthrazitgrau	Graualuminium						
Dichtung	Silikondichtung								
Schrauben	PCS beschichtete Edelstahlschrauben								
Schutzart	IP66								
Schlagfestigkeit	IK07								
Korrosionsbeständigkeit	5CE								

### Elektrische Beschreibung





Netz	220-240V / 50-60 Hz
Netzgerät / Vorschaltgerät	Eingebaute elektronische Betriebsgeräte, thermisch getrennt
Überspannungsschutz	1/2 kV
Energieeffizienz	C-D (Lichtquelle)

### Weitere Informationen



Lebensdauer	Ta=25° L90B10 > 90000h
-------------	------------------------

## Auswahl

### Lichtverteilung

- 
[M] symmetrisch mediumstrahlend
- 
[EES] symmetrisch extrem engstrahlend, sharp cut-off
- 
[B] symmetrisch breitstrahlend
- 
[EE] symmetrisch extrem engstrahlend





### Farbtemperaturen

- 
3000K
- 
4000K
- 
2700K

### Nominal Watt

24 W

## Konfigurationen

Lichtverteilung	Artikelnummer	Lichtquelle	Bemessungslichtstrom	Bemessungsleistung	CRI
	146-0980	LED-12/24W/2700K	2522.3 lm	24 W	80
	146-0530	LED-12/24W/3000K	2709.2 lm	24 W	80
	146-0531	LED-12/24W/4000K	2896 lm	24 W	80
[B] symmetrisch breitstrahlend					
	146-0982	LED-12/24W/2700K	2684.8 lm	24 W	80
	146-0533	LED-12/24W/3000K	2883.7 lm	24 W	80
	146-0534	LED-12/24W/4000K	3082.5 lm	24 W	80
[EE] symmetrisch extrem engstrahlend					
	146-0983	LED-12/24W/2700K	2865.6 lm	24 W	80
	146-0414	LED-12/24W/3000K	3077.9 lm	24 W	80
	146-0415	LED-12/24W/4000K	3290.2 lm	24 W	80
[EES] symmetrisch extrem engstrahlend, sharp cut-off					
	146-0981	LED-12/24W/2700K	2791.8 lm	24 W	80
	146-0411	LED-12/24W/3000K	2998.6 lm	24 W	80
	146-0412	LED-12/24W/4000K	3205.4 lm	24 W	80
[M] symmetrisch mediumstrahlend					