

### Description

IP66. Classe I. IK07. Corps en fonte d'aluminium. Visserie inox avec traitement PCS. Protection contre la corrosion 5CE. Joint silicone. Verre de sécurité. Lentilles LED en PMMA.

Alimentation électronique dans un boîtier thermique séparé. Livré avec 40cm de câble pour branchement direct sur notre système RAIL66.

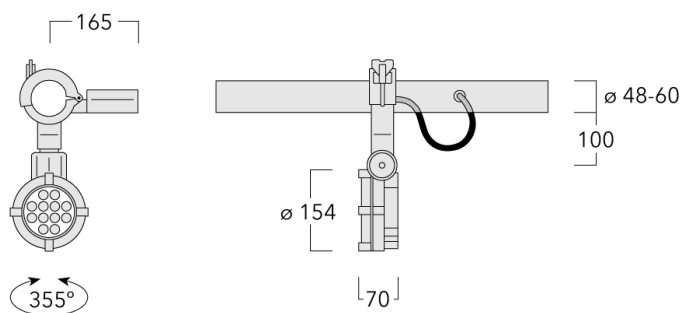

## Spécifications

### Description du matériel

---

Corps	Corps en fonte d'aluminium, visserie inox avec traitement PCS
Lentille	Verre de sécurité
Couleurs	Peinture poudre disponible avec 35 couleurs différents
Joint	Joint silicone
Visserie	PCS Inox avec recouvrement polymère
IP	IP66
IK	IK07
Protection contre la corrosion	5CE

---

### Description électrique

---

Alimentation électrique	220-240V / 50-60 Hz
Driver	Driver électronique
Protection contre les surtensions	1/2 kV
Efficacité énergétique	C-D

---

### Informations complémentaires





---

Durée de vie	Ta=25° L90B10 > 90000h
--------------	------------------------



---

## Options

### Types photométries

-  [M] Faisceau symétrique, médium
-  [EES] Faisceau symétrique, ultra intensif, cut-off
-  [B] Faisceau symétrique, extensif
-  [EE] Faisceau symétrique, ultra intensif

### Température de couleur

	3000K
	4000K
	2700K

### Données en sortie de luminaire

24 W

## Configurations

Types photométries	Code produit	Type de Lampes	Rated lumens	Rated input power	IRC
	146-0980	LED-12/24W/2700K	2522.3 lm	24 W	80
	146-0530	LED-12/24W/3000K	2709.2 lm	24 W	80
	146-0531	LED-12/24W/4000K	2896 lm	24 W	80
[B] Faisceau symétrique, extensif					
	146-0982	LED-12/24W/2700K	2684.8 lm	24 W	80
	146-0533	LED-12/24W/3000K	2883.7 lm	24 W	80
	146-0534	LED-12/24W/4000K	3082.5 lm	24 W	80
[EE] Faisceau symétrique, ultra intensif					
	146-0983	LED-12/24W/2700K	2865.6 lm	24 W	80
	146-0414	LED-12/24W/3000K	3077.9 lm	24 W	80
	146-0415	LED-12/24W/4000K	3290.2 lm	24 W	80
[EES] Faisceau symétrique, ultra intensif, cut-off					
	146-0981	LED-12/24W/2700K	2791.8 lm	24 W	80
	146-0411	LED-12/24W/3000K	2998.6 lm	24 W	80
	146-0412	LED-12/24W/4000K	3205.4 lm	24 W	80
[M] Faisceau symétrique, médium					