





Beschreibung

IP66, SKI. SKII auf Anfrage. IK07. Korrosionsbeständiger Aluminiumguss. PCS beschichtete Edelstahlschrauben. 5CE Korrosionsschutz. CCG® Controlled Compression Gasket Silikondichtung. Sicherheitsglas. Eingebaute elektronische Betriebsgeräte, thermisch getrennt. CAD-optimierte OLC® One LED Concept Technik zur Lichtlenkung und Entblendung. Eingebaute LED Platine.

Mit 0,4 m flexibler Anschlussleitung einschließlich Steckverbindung und Befestigungsklammer für RAIL66 Schienensystem.

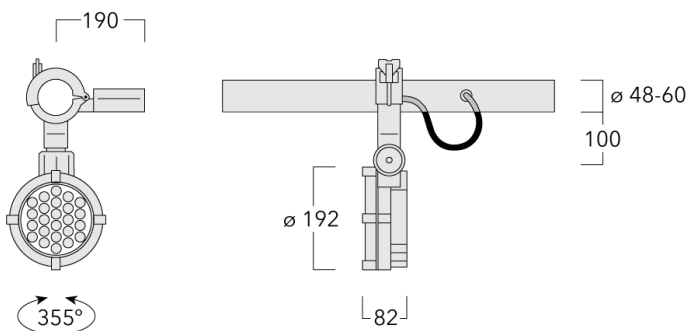

Spezifikationen

Materialbeschreibung

Gehäuse	Korrosionsbeständiger Aluminiumguss			
Abdeckung	Sicherheitsglasscheibe			
Farben	RAL9004	RAL9006	RAL9016	RAL7016
	Signalschwarz	Weißaluminium	Verkehrsweiß	Anthrazitgrau
	RAL9007	Graualuminium		
Dichtung	Silikondichtung			
Schrauben	PCS beschichtete Edelstahlschrauben			
Schutzart	IP66			
Schlagfestigkeit	IK07			
Korrosionsbeständigkeit	5CE			

Elektrische Beschreibung





Netz	220-240V / 50-60 Hz
Netzgerät / Vorschaltgerät	Eingebaute elektronische Betriebsgeräte, thermisch getrennt
Überspannungsschutz	1/2 kV
Energieeffizienz	C-D (Lichtquelle)

Weitere Informationen



Lebensdauer	Ta=25° L90B10 > 90000h
-------------	------------------------

Auswahl

Lichtverteilung

- 
[M] symmetrisch mediumstrahlend
- 
[EES] symmetrisch extrem engstrahlend, sharp cut-off
- 
[B] symmetrisch breitstrahlend
- 
[EE] symmetrisch extrem engstrahlend

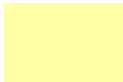



Farbtemperaturen

- 
3000K
- 
4000K
- 
2700K

Nominal Watt

48 W

Konfigurationen

Lichtverteilung	Artikelnummer	Lichtquelle	Bemessungslichtstrom	Bemessungsleistung	CRI
	146-0984	LED-24/48W/2700K	5016.9 lm	48 W	80
	146-7070	LED-24/48W/3000K	5388.5 lm	48 W	80
	146-7071	LED-24/48W/4000K	5760.1 lm	48 W	80
[B] symmetrisch breitstrahlend					
	146-0986	LED-24/48W/2700K	5573.3 lm	48 W	80
	146-7072	LED-24/48W/3000K	5986.1 lm	48 W	80
	146-7073	LED-24/48W/4000K	6398.9 lm	48 W	80
[EE] symmetrisch extrem engstrahlend					
	146-0987	LED-24/48W/2700K	5998.4 lm	48 W	80
	146-7060	LED-24/48W/3000K	6442.7 lm	48 W	80
	146-7061	LED-24/48W/4000K	6887 lm	48 W	80
[EES] symmetrisch extrem engstrahlend, sharp cut-off					
	146-0985	LED-24/48W/2700K	5630.1 lm	48 W	80
	146-7058	LED-24/48W/3000K	6047.2 lm	48 W	80
	146-7059	LED-24/48W/4000K	6464.2 lm	48 W	80
[M] symmetrisch mediumstrahlend					