





### Description

IP66. Classe I. IK07. Corps en fonte d'aluminium. Visserie inox avec traitement PCS. Protection contre la corrosion 5CE. Joint silicone. Verre de sécurité. Lentilles LED en PMMA.

Alimentation électronique dans un boîtier thermique séparé. Livré avec 40cm de câble pour branchement direct sur notre système RAIL66.

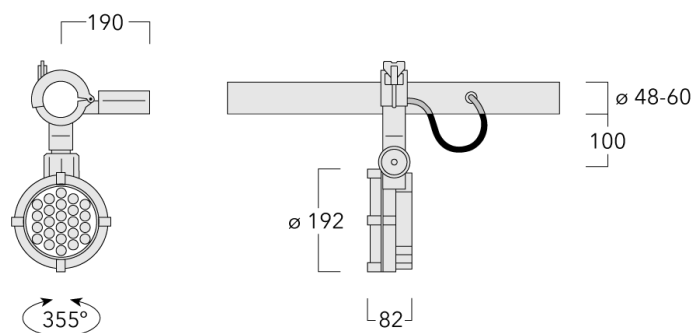

## Spécifications

### Description du matériel

---

Corps	Corps en fonte d'aluminium, visserie inox avec traitement PCS
Lentille	Verre de sécurité
Couleurs	Peinture poudre disponible avec 35 couleurs différents
Joint	Joint silicone
Visserie	PCS Inox avec recouvrement polymère
IP	IP66
IK	IK07
Protection contre la corrosion	5CE

---

### Description électrique

---

Alimentation électrique	220-240V / 50-60 Hz
Driver	Driver électronique séparé thermiquement
Protection contre les surtensions	1/2 kV
Efficacité énergétique	C-D

---

### Informations complémentaires





---

Durée de vie	Ta=25° L90B10 > 90000h
--------------	------------------------



---

## Options

### Types photométries

-  [M] Faisceau symétrique, médium
-  [EES] Faisceau symétrique, ultra intensif, cut-off
-  [B] Faisceau symétrique, extensif
-  [EE] Faisceau symétrique, ultra intensif

### Température de couleur

	3000K
	4000K
	2700K

### Données en sortie de luminaire

48 W

## Configurations

Types photométries	Code produit	Type de Lampes	Rated lumens	Rated input power	IRC
	146-0984	LED-24/48W/2700K	5016.9 lm	48 W	80
	146-7070	LED-24/48W/3000K	5388.5 lm	48 W	80
	146-7071	LED-24/48W/4000K	5760.1 lm	48 W	80
[B] Faisceau symétrique, extensif					
	146-0986	LED-24/48W/2700K	5573.3 lm	48 W	80
	146-7072	LED-24/48W/3000K	5986.1 lm	48 W	80
	146-7073	LED-24/48W/4000K	6398.9 lm	48 W	80
[EE] Faisceau symétrique, ultra intensif					
	146-0987	LED-24/48W/2700K	5998.4 lm	48 W	80
	146-7060	LED-24/48W/3000K	6442.7 lm	48 W	80
	146-7061	LED-24/48W/4000K	6887 lm	48 W	80
[EES] Faisceau symétrique, ultra intensif, cut-off					
	146-0985	LED-24/48W/2700K	5630.1 lm	48 W	80
	146-7058	LED-24/48W/3000K	6047.2 lm	48 W	80
	146-7059	LED-24/48W/4000K	6464.2 lm	48 W	80
[M] Faisceau symétrique, médium					